



Tarifa Calefacción

Precios de venta recomendados
Septiembre 2022

2022-2023



*La tecnología
que respiras*





Tarifa Calefacción 2022-2023

Precios de venta recomendados
Septiembre 2022

Índice

Introducción	4
Instituto Daikin	10
Recomendaciones de instalación	14
Gama de producto	
Soluciones de calefacción	18
Guía práctica de selección	20
Unidades interiores Daikin Altherma	24
Soluciones con refrigerante	
Daikin Altherma 3 Bibloc ERGA / ERLA	30
Soluciones con agua	
Daikin Altherma 3 SUPRA EPRA	46
Daikin Altherma 3 Hidrosplit EPGA	54
Daikin Altherma 3 Monobloc EBLA	60
Otras soluciones	
Daikin Altherma 3 Geotermia	66
Daikin Altherma 3 Water Source	68
Sistemas centralizados	70
Daikin Altherma HT	72
Daikin Altherma Híbrida	74
Productores de ACS	
Bomba de calor para producción de ACS Monobloc	78
Bomba de calor para producción de ACS ECH ₂ O	80
Daikin Altherma Flex para producción de ACS	82
Accesorios, depósitos y convectores	
Accesorios Daikin Altherma R-32 / R-410A	86
Acuazone	89
Compatibilidad de accesorios	90
Acumuladores multienergéticos y depósitos	92
HPC Convectores Bomba de calor	96
Calderas	
Caldera mural D2C / D2T	99
Energía solar	
Paneles térmicos	105
Servicios Daikin Altherma	
Servicio de 7 días para Daikin Altherma	114
Contratos de mantenimiento	115
Servicios para promociones de viviendas con equipos Daikin Altherma	116
Soporte puesta en marcha Daikin Altherma	117
Stand by me	118
HSN	119
Minichillers / Fancoils	
Minichillers	122
Fancoils	126
Condiciones generales de venta	138
Iconografía	139

DAIKIN INDUSTRIES LTD

Creando futuro

Daikin en el mundo

Daikin goza de una reputación a nivel mundial que se basa en sus más de 90 años de experiencia en la fabricación de sistemas de climatización de alta calidad para usos industriales, comerciales y residenciales. La posición de Daikin como empresa líder en la fabricación de equipos de climatización de aire, compresores y productos químicos refrigerantes no perjudiciales para la capa de ozono, le ha llevado a comprometerse de lleno en materia medioambiental. Durante muchos años, Daikin ha tenido como objetivo ser líder en el suministro de productos respetuosos con el medio ambiente. Este desafío requiere el diseño y desarrollo ecológico de una amplia gama de productos y un sistema de gestión de energía que incluya la conservación de energía y la reducción de desechos tóxicos.

DAIKIN INDUSTRIES LTD, presente en oriente y occidente

Daikin Industries LTD se ha convertido en un símbolo de cooperación entre Oriente y Occidente al atender las necesidades de nuestros clientes a través de nuestra amplia red de oficinas y nuestras 25 plantas de producción repartidas por Europa, Asia, América y Oceanía.

Daikin Industries LTD cuenta con sedes en Japón, Europa, Sur de Asia, Oceanía y EEUU.

Nuestra posición exclusiva como único fabricante de equipos y refrigerantes, nos permite seguir estando a la cabeza en la fabricación y evolución de equipos de climatización en consonancia con nuestra conciencia medioambiental.

Líder en Europa desde 1972

Un alto crecimiento de la demanda en Europa en sistemas de climatización motivó que Daikin estableciese su sede europea en Ostende (Bélgica) en 1972. La nueva planta, concebida en un principio como un simple centro de montaje, contaba con más de 5.000 m² donde se ensamblaba el equipamiento fabricado en Japón. Con el tiempo se fue desarrollando, experimentando un notable crecimiento tanto en facturación como en capacidad de producción, hasta convertirse en la base de suministro para toda la red de distribución europea. En la actualidad, Daikin Europe NV es uno de los primeros fabricantes de aire acondicionado de Europa.

En la actualidad, **la fábrica de Ostende** está considerada como la planta de producción más avanzada de Europa en equipos de climatización. En sus instalaciones, que ahora cuentan con más de 50.000 m², se lleva a cabo más del 90% de la producción de Daikin Europe NV.

La **fábrica de Plzen** (Rep. Checa), con una superficie construida de 28.000 m², produce equipos residenciales. Su principal objetivo es conseguir una mayor flexibilidad de producción y la reducción de plazos de entrega. En definitiva, ofrecer un mejor servicio a sus clientes.

Por otra parte, cabe destacar el creciente liderazgo —en lo que a producción local se refiere— de **la fábrica de Brno** (Rep. Checa). La planta checa, que tiene una extensión de 9.500 m², inició su actividad en febrero de 2006 y produce compresores para las unidades exteriores. La planta de Daikin en Brno forma parte de la estrategia continua de Daikin Europe de fabricar localmente los productos que comercializa. En la actualidad, más del 80% de los productos vendidos por Daikin Europe se fabrican en Europa, lo que le sitúa como líder del sector en producción local.

Daikin España, el reto de la climatización

España, país de fuertes contrastes climáticos, se ha convertido en uno de los escenarios con mayores retos a la hora de implantar una climatización inteligente y sostenible.

Para Daikin, uno de los principales objetivos es desarrollar tecnologías que optimicen rendimiento y consumo. Para conseguirlo ofrece una gama de equipos flexible, un servicio post-venta de calidad y una potente red de distribución que da como resultado un producto competitivo en un mercado en pleno proceso de expansión. En la actualidad, ocho delegaciones son las encargadas de llevar los productos a cualquier punto de la geografía nacional.

Daikin goza de un gran prestigio entre los profesionales del sector. La alta calidad de los equipos, su larga vida y sus amplias posibilidades técnicas colocan a nuestra empresa a la cabeza del mercado español de la climatización. Un mercado, por otra parte, no exento de desafíos y marcado profundamente por los cambios continuos.

La calidad, clave del éxito

Sostenibilidad, transparencia informativa, compromiso con los resultados, gestión de la excelencia, integridad e interés por las personas. Todo ello, está en la base de nuestro negocio. Implementar estos aspectos es nuestra mayor pretensión en estos momentos. Para conseguirlo tenemos el mejor equipo multidisciplinar en el mundo de la climatización. Con él garantizamos el servicio más eficaz.



Daikin Altherma

diseño, eficiencia y calidad

Equipos premiados por su diseño único

Gracias a un diseño totalmente novedoso, nuestros productos de calefacción han obtenido los premios de diseño más prestigiosos: **iF y RedDot**. Todas las calderas y bombas de calor se caracterizan por un **diseño moderno e intuitivo**.



reddot design award winner 2019

En el portfolio de soluciones de Daikin, los productos de calefacción son cada vez más importantes. Una mayor cantidad de productos da lugar a un mayor número de soluciones, lo que permite satisfacer todas las necesidades de nuestros clientes.

El diseño de las unidades es un factor importante para nuestros clientes, por lo que decidimos aportar a nuestros productos un diseño totalmente nuevo. El nuevo diseño debía ser no solo discreto y moderno, sino también intuitivo y fácil de utilizar. El "Daikin Eye" fue desarrollado para ayudar tanto al usuario final como al instalador a disfrutar de la mejor experiencia posible al usar la interfaz de la unidad. Su **pantalla de alta resolución** es fácil de usar y Daikin Eye informa al instante si todo funciona correctamente.



Tecnología punta y eficiencia BLUEEVOLUTION

Daikin se compromete siempre a desarrollar las tecnologías más eficaces para obtener los mejores niveles de eficiencia energética y preservar el medioambiente. Nuestra tecnología Bluevolution utiliza el refrigerante R-32, que reduce ampliamente las emisiones de CO₂ en comparación con otros refrigerantes.

Nuestros clientes quieren las mejores soluciones para sus hogares y se fijan en las etiquetas de eficiencia energética. La oferta de Daikin siempre propone las unidades más respetuosas con el medioambiente con las mejores etiquetas de eficiencia energética para bombas de calor: **A+++ (etiqueta de eficiencia energética de 2019)**.

Las bombas de calor Daikin Altherma 3 consiguen esta eficiencia gracias a la tecnología Bluevolution que combina un compresor desarrollado internamente y el refrigerante R-32, lo que las hacen únicas en el mercado. Menos emisiones de CO₂ y más eficiencia, la fórmula de la tecnología punta.

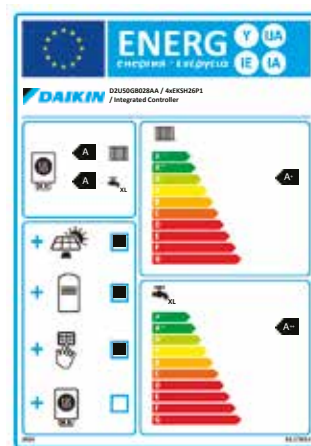

Heat Pump Keymark, un certificado único para el mercado europeo



Heat Pump KEYMARK es una marca de certificación europea voluntaria e independiente para todas las bombas de calor. Certifica el **rendimiento de calefacción de espacios, el nivel de potencia acústica, el rendimiento de agua caliente sanitaria y pruebas de funcionamiento**.

Heat Pump KEYMARK se basa en pruebas independientes de terceros y demuestra que se cumplen los requisitos de los productos tal como se define en las normas de certificación Heat Pump KEYMARK y con los requisitos de eficiencia definidos en las directrices **Ecodesign Lot 1 y Lot 2**.

Como grupo, estamos firmemente convencidos de la calidad de nuestros productos, tanto para nuestros clientes como para nosotros mismos como fabricantes. Por lo tanto, es nuestra intención obtener esta certificación para todo el portfolio de bombas de calor Daikin Altherma. Puede ver todos nuestros productos certificados en: www.heatpumpkeymark.com





Expertos en calefacción

Más de 50 años de experiencia diseñando equipos de bomba de calor y más de 750.000 unidades vendidas en toda Europa.



1. Daikin Altherma Monobloc.

Un sistema compacto sin instalación frigorífica.

2. Daikin Altherma HT.

La primera bomba de calor capaz de alcanzar los 80°C sin necesidad de resistencia eléctrica. La sustitución de calderas ya es posible.



Nueva generación de Daikin Altherma de baja temperatura:

Nuevos hidrokits, murales e integrados. Nuevas exteriores de altísimo rendimiento. Nuevos mandos, nuevo software...

2 nuevos conceptos

2006

Daikin Altherma



Daikin comienza la comercialización de la primera bomba de calor multifunción, realmente adaptada al mercado residencial: **Daikin Altherma**



2007

Ampliación gama

Ampliación de gama, alcanzando los **16 kW**, con máquinas monofásicas y trifásicas.



2009

ROTEX

La sinergia con la nueva marca del grupo **ROTEX**, permite integrar **sistemas solares** en el catálogo de Daikin.



2010

Bombas de calor

El amplio conocimiento de Daikin en bombas de calor para calefacción, permite que se desarrolle un nuevo concepto de máquina, especializada en climas fríos: las **unidades sobrepotenciadas**.



2011

2 Tecnologías

Un desarrollo que aúna 2 tecnologías Daikin: VRV con recuperación de calor y Daikin Altherma = **Daikin Altherma Flex**. La primera bomba de calor aerotérmica de alta temperatura para grandes instalaciones.



Unidad interior

La primera **unidad interior integrada** que buscaba una mejora en la facilidad de instalación e integración en la vivienda.



2012

Baja temperatura

2013

Geotermia

En este año Daikin, aprovechando su conocimiento de los sistemas de bomba de calor para calefacción compactos, y la tecnología Inverter, lanza la primera **Daikin Altherma de Geotermia**.



2014

Gestión Híbrida

Incorporada tanto a las máquinas bibloc, como en la primera máquina específicamente diseñada para ello: **Daikin Altherma Híbrida**



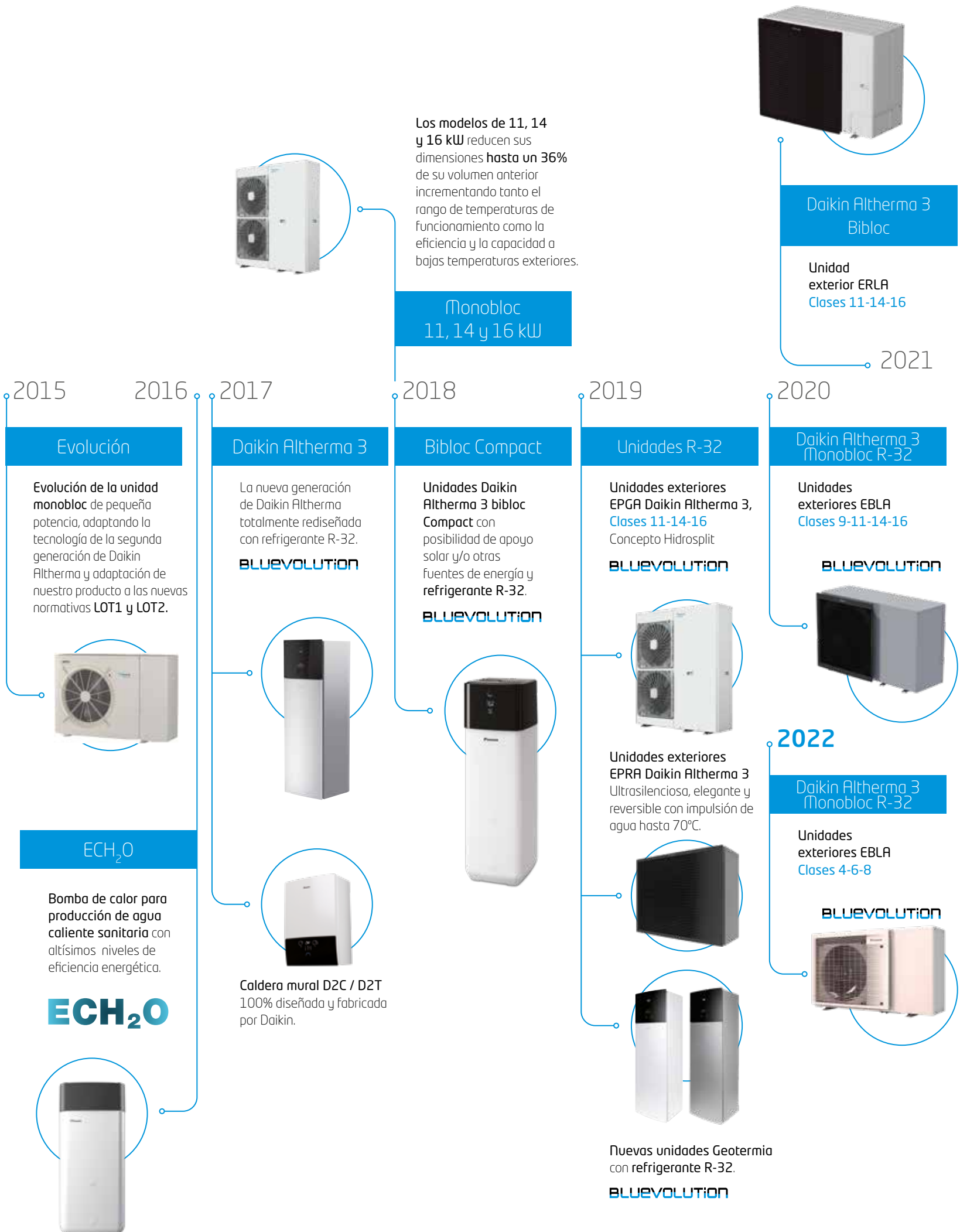



¿Qué es Daikin Altherma?

Daikin Altherma es una bomba de calor aire-agua de muy alta eficiencia capaz de proporcionar calefacción, refrigeración y agua caliente sanitaria durante todo el año. Extrayendo la energía gratuita del aire es capaz de conseguir rendimientos superiores al 500% lo que equivale a un 80% de ahorro respecto a un sistema de calefacción tradicional.

El sistema se utiliza junto con los emisores de calor que escoja el usuario final, tales como: calefacción por suelo radiante, radiadores de baja y alta temperatura y/o unidades fancoils.

/// Ventajas Daikin Altherma

- > Calefacción, refrigeración y agua caliente sanitaria en un único sistema
- > Máxima calificación energética
- > Reducción en la factura de calefacción
- > Reducción de las emisiones de CO₂
- > Confort garantizado durante todo el año
- > Combinable con otras fuentes de energía

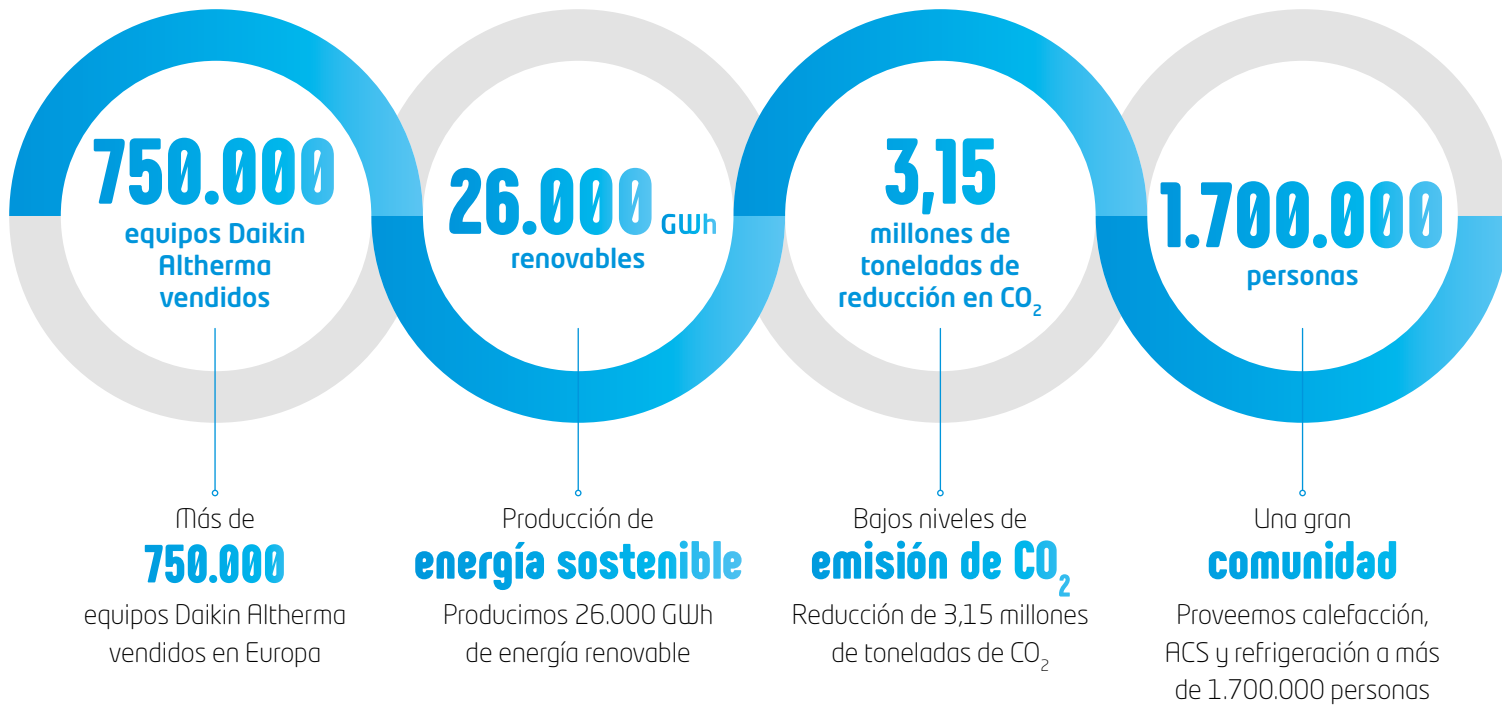

¿Por qué elegir Daikin Altherma 3?



Alto rendimiento

Daikin Altherma 3 destaca por ofrecer la tecnología más avanzada del mercado, la tecnología Bluevolution, que combina un compresor totalmente nuevo junto con el refrigerante R-32 para obtener las mejores prestaciones con la máxima eficiencia.

- > Etiquetados con la clase energética más alta, hasta **A++**
- > Temperaturas de agua de impulsión hasta 70°C sin resistencia
- > Máximo confort incluso con -28°C de temperatura exterior



reddot design award
winner 2019

Diseño y estética impecables

Daikin Altherma 3 ofrece un diseño totalmente nuevo y elegante para adaptarse perfectamente a las necesidades de interiorismo. Ofrece varias tipologías de unidades interiores y depósitos de ACS que junto con el nuevo termostato, Madoka, hacen del conjunto la respuesta perfecta para una gran variedad de espacios y necesidades.

- > Premiada con el "Red Dot award"
- > Premiada con "iF Design award"
- > Aspecto moderno y estilizado disponible en dos colores: blanco y gris plata
- > Reducida huella de instalación de 595x600
- > Elegante frontal de pantalla LED con el sistema "Daikin Eye"
- > Unidades exteriores de altura reducida

Combinación con otras fuentes de energía

La sinergia con otras fuentes de energía es de vital importancia para reducir al máximo los costes de operación de la bomba de calor. Es por ello, que Daikin Altherma 3 es compatible con una gran variedad de fuentes de energía adicionales.

- > Energía solar fotovoltaica
- > Energía solar térmica
- > Biomasa
- > Calderas



Control total junto con Daikin eye

El efecto combinado de los controles de puntos de consigna dependientes de las condiciones climáticas y los compresores inverter maximizan la eficiencia de la nueva unidad Daikin Altherma 3 garantizando temperaturas ambiente constantes en todo momento.

- > Control remoto vía smartphone App
- > Control de temperatura dependiente de las condiciones climáticas
- > Programación horaria de la climatización y ACS
- > Estimación de costes de operación
- > Conexión vía modbus y sistemas en cascada



Respetuoso con el medio ambiente

Daikin ha sido la primera marca en desarrollar una bomba de calor aire-agua que funciona con el nuevo refrigerante R-32 reduciendo las emisiones de CO₂ un 75% respecto a su predecesor. El refrigerante R-32 da cabida, por tanto, a la nueva generación de equipos de alta eficiencia y bajo impacto ambiental.

- > No destruye la capa de ozono
- > Bajo potencial de calentamiento atmosférico (PCA)
- > Refrigerante más fácil de reciclar y reutilizar

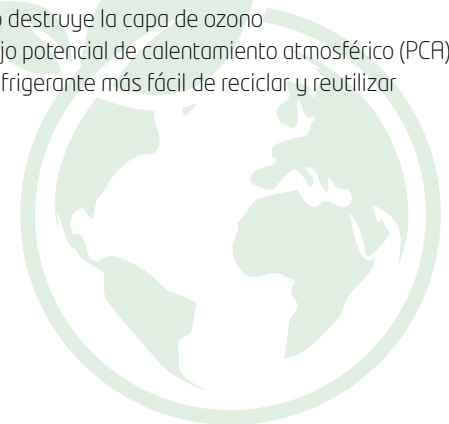

Soluciones de mantenimiento

Te ayudamos a que tu equipo funcione en óptimas condiciones ya que sólo utilizamos recambios originales, garantizando su durabilidad y fiabilidad.

Porque queremos que disfrutes de tu calefacción con total tranquilidad.



Instituto Daikin



Calidad, excelencia e innovación, formamos a los mejores profesionales del sector de la climatización.

/// Instituto Daikin

La formación es uno de los pilares fundamentales de Daikin, porque la innovación es importante, pero si no se comparte el conocimiento con los profesionales y con la sociedad, carece de valor. Por eso nace el Instituto Daikin, para contar lo que hacemos y cómo lo hacemos. Queremos que nuestra filosofía y nuestra forma de trabajar llegue a todos los rincones.

El Instituto Daikin pretende poner en valor algo esencial para nosotros. Apostamos por el capital humano con el objetivo de convertir la formación en el camino que marque y expanda nuestra estrategia de diferenciación.

La tecnología y el mercado están en continua transformación, por eso es necesario formar para dar respuestas profesionales a lo que los clientes nos piden hoy y nos pedirán mañana.

Nuestros cursos se dirigen a todos los agentes que participan en el sector: instaladores, servicios técnicos, comerciales, prescriptores... Y están enfocados a las distintas áreas de producto: doméstico, Sky Air, calefacción, VRV, refrigeración, enfriadoras, climatizadores y fan coils.

Para impartir las formaciones contamos con varios centros repartidos por toda España: Madrid, Sevilla, Barcelona, Valencia y Bilbao. Todos ellos están equipados con lo necesario para situarlos a la cabeza en tecnología y calidad.

Sus instalaciones están diseñadas para llevar acabo actividades tanto prácticas como teóricas.

Los asistentes reciben información y documentación (manuales técnicos o catálogos, por ejemplo) que les permite complementar lo que aprenden. Además, pueden ver, configurar o probar nuestros productos en los showrooms de los que disponemos.

En definitiva, el Instituto Daikin supone un paso a delante de nuestra compañía para consolidar nuestra posición de líderes en el sector de la climatización, porque gracias a la formación estaremos preparados para transmitir nuestros productos, nuestros logros, y ser percibidos como lo que somos: el aliado perfecto para conseguir el máximo confort en cualquier instalación.

/// Daikin apuesta por la formación online

El Instituto Daikin ha adaptado su actividad gracias a la puesta en marcha de un completo programa formativo online.

A este respecto, la compañía imparte cursos de diversas temáticas como la aerotermia, la tecnología VRV, la nueva Tarifa o herramientas como la Extranet de Daikin, centradas sobre todo en dar a conocer novedades y píldoras de información relevante.

Además, en el caso de las formaciones de Hidráulica y Dakin Altherma, su duración es de varios días, fomentando así una mayor interactividad entre los participantes.

Todas las formaciones, organizadas a través del Instituto Daikin, son impartidas por los diferentes jefes de producto, colaboradores de otros departamentos o el equipo de formadores.

Dirigidas a prescriptores, instaladores directos o instaladores de mayoristas, están teniendo tanto éxito que se imparten diariamente, hasta un máximo de cuatro al día.

Al igual que en las formaciones presenciales, el contenido está enfocado en el desarrollo de los profesionales, aportándoles los conocimientos teórico-prácticos que les permitan alcanzar un alto nivel de competencia en la operación, instalación y configuración de todos los sistemas, así como dominar la regulación y el control del sistema donde se ha colocado un producto de Daikin.

Canal Youtube Instituto Daikin



Suscríbete a nuestro canal de Youtube. En él encontrarás vídeos de producto, videotutoriales y podrás acceder a formaciones a través de nuestro Youtube Live

Centros de formación Daikin

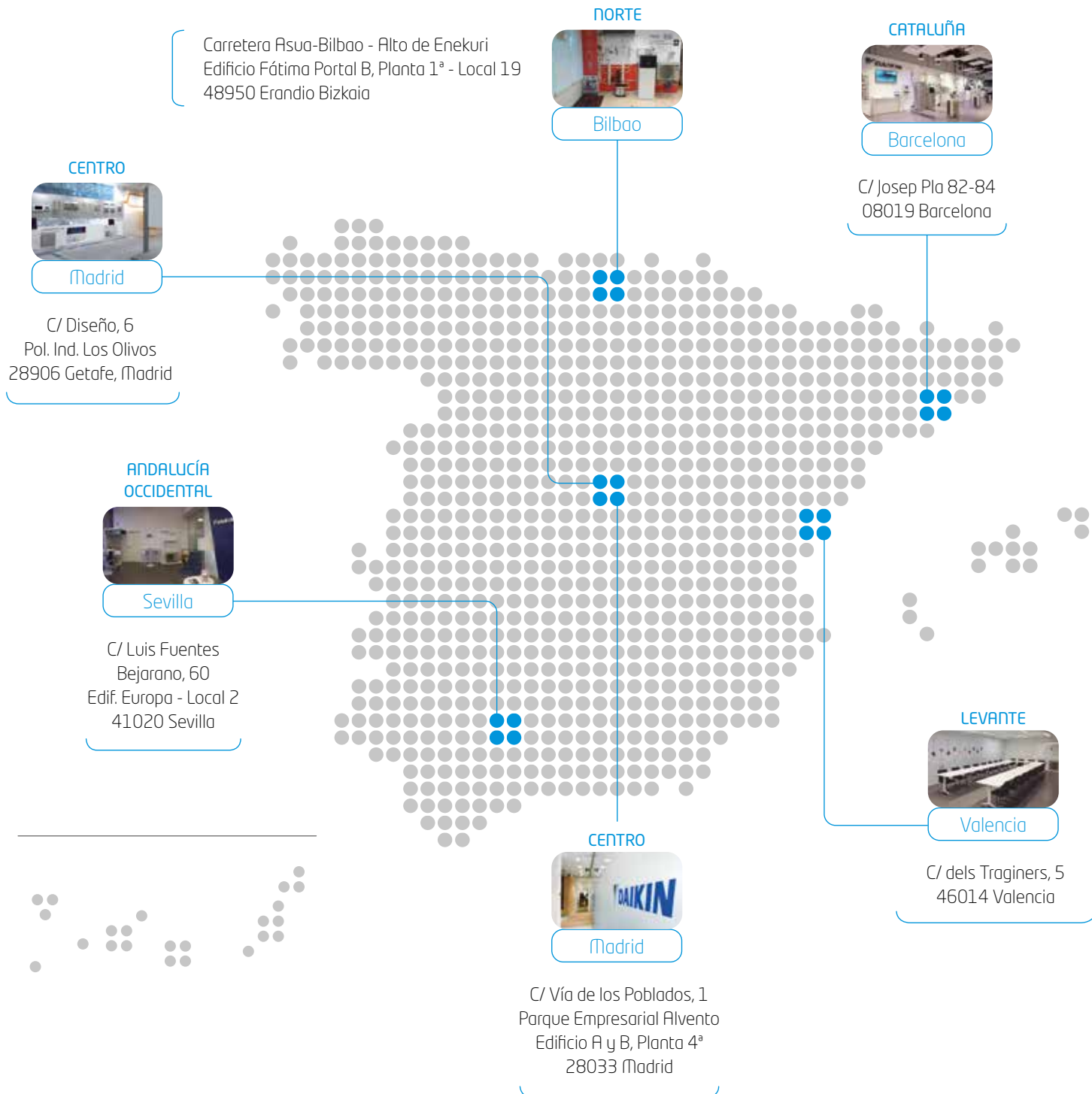

nuevo!



¡Nueva página web!

www.institutodaikin.es

Daikin lanza su nuevo portal de formación para facilitar el acceso a su amplia oferta formativa. A través de la nueva web www.institutodaikin.es podrás registrarte a nuestros cursos online y presenciales. Gracias a su buscador, será posible filtrar los cursos de Daikin por fecha, pilares de producto y centro de formación para el caso de los cursos presenciales. ¡Date de alta y comienza a formarte con nosotros!



Cursos de formación Daikin

Modelo formativo mixto **nuevo!**

Online / Presencial



Todos nuestros cursos se imparten en un modelo mixto (online y presencial) para una formación más práctica y eficiente ya que valoramos el tiempo de los profesionales y nuestro objetivo es adaptarnos a su día a día y a sus necesidades. La parte teórica-técnica se realiza de forma online en varios módulos y se combina con la práctica presencial en nuestros centros de formación para poder ver nuestros equipos de manera real y aplicar la parte teórica aprendida.

Curso **Daikin Altherma Instalación** Instalación de Daikin Altherma Bibloc

OBJETIVOS

Facilitar la información técnica necesaria y los consejos prácticos para realizar la instalación de una Altherma Bibloc de pared o integrada.

Dirigido a: Instaladores



Curso **Daikin Altherma Configuración** Configuración de Daikin Altherma Bibloc

OBJETIVOS

Configuración de la Altherma Bibloc para aplicaciones con fancoil, suelo radiante/ refrescante y producción de ACS con o sin sistema de aprovechamiento solar.

Dirigido a: Instaladores



Curso **Caldera Daikin** Instalación y puesta en marcha

OBJETIVOS

Instalación y puesta en marcha de la caldera Daikin.

Dirigido a: Instaladores





Curso Hidráulica

Para instaladores de Aerotermia

OBJETIVOS

Conocimiento y dominio de los conceptos básicos de Hidráulica.

Dirigido a: Instaladores



Curso Minichillers y Small Inverter

Características, instalación y configuración

OBJETIVOS

Conocer las características, esquemas eléctricos y frigoríficos de las Minichiller y Small Inverter. Configuración de las máquinas. Conocer los diferentes modelos de fancoils y sus controles.

Dirigido a: Instaladores





Recomendaciones generales de instalación equipos Daikin Altherma

Para garantizar el correcto funcionamiento de las bombas de calor Daikin Altherma **es necesario consultar los documentos técnicos disponibles** (manuales de instalación, catálogos técnicos, manuales de operación, etc.) a la hora de diseñar la instalación. No obstante, y a modo de resumen, a continuación se detallan algunos de los **puntos más importantes a considerar**:

- > **Ubicación de las unidades exteriores e hidrokits.** Deben guardarse los espacios necesarios especificados en los manuales técnicos para asegurar un correcto funcionamiento así como su instalación y posterior mantenimiento.
- > Respetar las **secciones y la longitud máxima y mínima** de las tuberías frigoríficas, así como la diferencia máxima de **altura** entre el hidrokít y la unidad exterior.

- > Ajustar la **cantidad de refrigerante** necesaria en función de la longitud de tubería frigorífica.

- > Cuando la instalación requiera de **soldadura**, use **nitrógeno** para asegurar una atmósfera inerte y evitar la contaminación del circuito frigorífico.

- > **Aísle las tuberías de la instalación hidráulica** según los valores establecidos por el RITE, así como los accesorios, para evitar condensaciones y pérdidas de rendimiento globales.

- > Daikin recomienda el uso de **tubería con barrera de oxígeno** y aislamiento con barrera de vapor.

- > Se deben instalar **tomas para drenaje** en todos los puntos bajos del sistema para permitir el vaciado completo del circuito de agua, así como asegurar el correcto **desagüe de los condensados** que pueda producirse durante el funcionamiento del equipo.

- > Compruebe que la **capacidad del vaso de expansión** incluido en los hidrokít para el circuito de calefacción es suficiente para el volumen de su instalación.

- > No olvide instalar **el vaso de expansión** para ACS de acuerdo a la normativa nacional.

- > **Calidad del agua.** Debe cumplir con los requisitos indicados en la Directiva Europea 98/83/CE así como en la normativa nacional y local.

- > Se recomienda la **instalación de filtro de separación magnética** colocado en la tubería de retorno al hidrokít.

- > Asegurar el **caudal** y el **volumen mínimo de agua** en la instalación.





Recomendaciones generales de instalación equipos Daikin Altherma

/// Caudal

El **caudal mínimo** es el caudal que debe circular por la bomba de calor para garantizar unas condiciones de funcionamiento correctas.

Equipos de 4-8 kW:
caudal mínimo de 12 litros/min
Equipos de 11-16 kW:
caudal mínimo de 22 litros/min

El **caudal nominal** es el caudal necesario para entregar la potencia requerida a la instalación. Este caudal dependerá del salto térmico y de la capacidad nominal del equipo y no debe confundirse con los valores anteriores.

/// Volumen mínimo de agua

El **volumen mínimo** es la cantidad de agua calculada hasta el primer by-pass cuando todos los circuitos están cerrados, en el caso más desfavorable.

Equipos de 4-8 kW:
volumen mínimo de 10 litros.
Equipos de 11-16 kW:
volumen mínimo de 20 litros.

Valores a nivel orientativo. consulte el manual de cada producto específico para conocer el dato adecuado

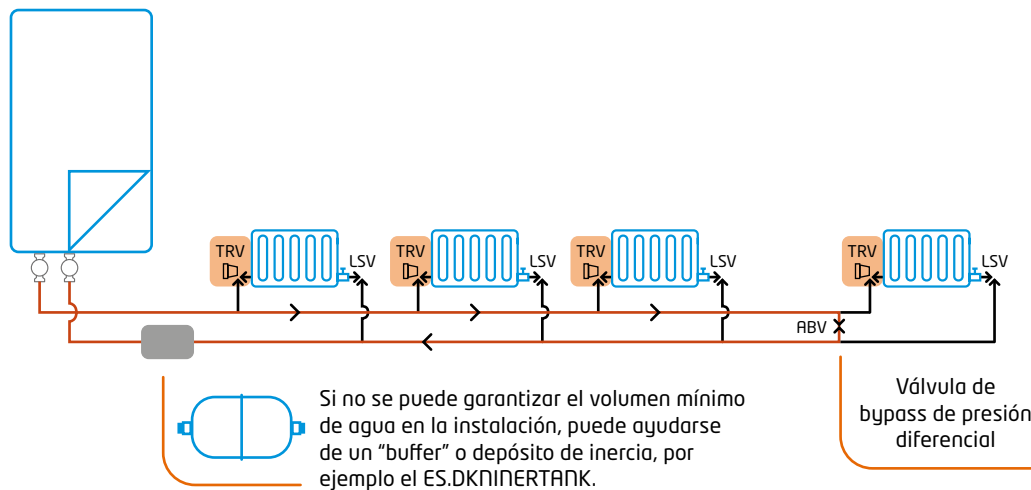

Estos valores son requisitos mínimos para garantizar el correcto funcionamiento del equipo, por lo que se recomienda trabajar con valores superiores de caudal y volumen de agua en la instalación.

Importante: en ningún caso este documento sustituye a los manuales técnicos de cada producto y/o a la normativa local / nacional.















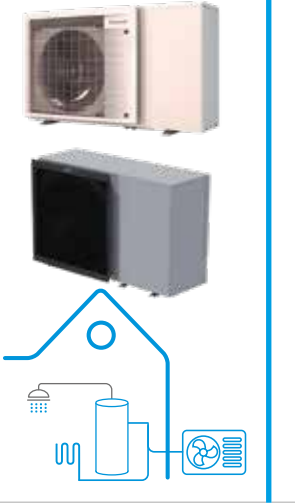





































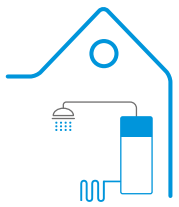
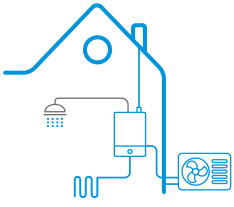
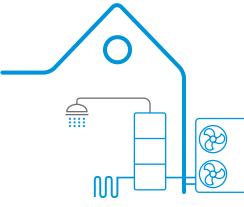
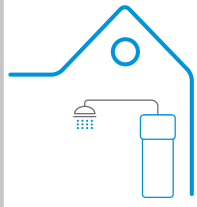

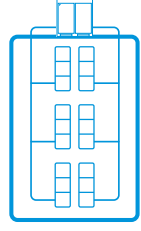



















Gama de producto

Gama de producto

Soluciones de calefacción	16
Guía práctica de selección	18
Unidades interiores Daikin Altherma 3	22

Soluciones de calefacción Daikin

Soluciones	Aerotermia				Geotermia 
	Daikin Altherma 3 Bibloc	Daikin Altherma 3 SUPRA	Daikin Altherma 3 Hidrosplit	Daikin Altherma 3 Monobloc nuevo!	Daikin Altherma 3 GEO
Diferentes Tecnologías					
Clase	4-6-8 11-14-16	14-16-18	11-14-16	4-6-8 9-11-14-16	6-10
Eficiencia energética					
Modelo	ERGA / ERLA Daikin Altherma 3 R F Daikin Altherma 3 R W Daikin Altherma 3 R ECH ₂ O	EPRA Daikin Altherma 3 HHT F Daikin Altherma 3 HHT W Daikin Altherma 3 HHT ECH ₂ O	EPGA Daikin Altherma 3 H F Daikin Altherma 3 H W	EBLA Daikin Altherma 3 M	EGSA Daikin Altherma 3 GEO
Refrigerante					
Interconexión					
Potencia máx aire 7° / agua 35° (kW)	6,4 / 7,6 / 9,4 12,4 / 13,4 / 16,0	10,2 / 10,9 / 12,1	14,6 / 16,4 / 18,2	6,4 / 7,7 / 9,4 10,4 / 12,3 / 13,4 / 16,0	---
Función					
Temperatura	65°C 60°C	70°C	60°C	65°C 60°C	60°C
Sistema terminal					
	Pág.29	Pág. 46	Pág.56	Pág.60	Pág.66

Bucle de Agua	Alta temperatura		Bombas de calor para producción de ACS 			Combustión 
Daikin Altherma 3 WS	Daikin Altherma Híbrida	Daikin Altherma HT	Daikin Altherma Monobloc	ECH₂O	Daikin Altherma FLEX	Calderas murales Daikin
 nuevo!						
						
6	8	11-14-16	200-260	300-500	8-10-12-14-16	24-28-35
						
EWSA Daikin Altherma 3 WS	EVLQ Daikin Altherma R Hybrid	ERSQ Daikin Altherma R HT	EKHL Daikin Altherma M HW	EKHP Daikin Altherma R HW	FLEX Daikin Altherma R Flex HW	D2C/D2T
						---
			---			---
---	10,0	11,0 / 14,0 / 16,0	---	---	---	---
						
60°C	80°C	80°C	62°C	55°C	75°C	80°C
			---	---	---	
Pág.68	Pág.74	Pág.72	Pág.78	Pág.80	Pág.82	Pág.99

Guía de selección equipos Daikin Altherma según tipo de vivienda

Unidad exterior

Suelo radiante y Fan Coils < 55°C

	Unifamiliar	Edificios en altura
BAJA DEMANDA ENERGÉTICA	Aerotermia  ERGA EBLA	 ERGA
	Geotermia  EGSA	 EWSA
ALTA DEMANDA ENERGÉTICA	Agua  EPGA EBLA	 EWSA
	Refrigerante  ERLA	 ERLA

Radiadores > 55°C

	Unifamiliar
AEROTERMIA	Conectividad  EPRA
	Sin conectividad  ERSQ
HÍBRIDA	Electricidad + gas  EVLQ

Unidad interior

Hidrokit integrado



180 L
230 L

EHVX EAVX ETVX EBVX

Destinado para

- > Todo tipo de viviendas

Hidrokit integrado BIZONA



180 L
230 L

EHVZ EBVZ

Destinado para

- > Todo tipo de viviendas
- > Viviendas con 2 zonas de temperatura simultáneas

Solo ACS

RESIDENCIAL	Unifamiliar / Edificios en altura		EKH(H/L)E
	1-5 personas		ERWQ
COMERCIAL	Grandes volúmenes		EMRQ



Hidrokit Compact





Variable en función de la temperatura y caudal de extracción

EHSX(B)
ETSX(B)
EBSX(B)

Destinado para

- > Todo tipo de viviendas
- > Zonas con agua de mala calidad
- > Bivalencias y trivalencias

Hidrokit mural



EHBX
EABX
ETBX
EBBX

Destinado para

- > Todo tipo de viviendas
- > Viviendas con poco espacio para hidrokit
- > Necesidades de ACS superiores a 230L



Clasificación Bombas de Calor

El concepto **Bibloc**

- > Sistema partido (necesario hidrokít)
- > Conexión con refrigerante
- > Todos los componentes hidráulicos se encuentran en la unidad interior



El concepto **Hidrosplit**

- > Sistema Partido (necesario hidrokít)
- > Conexión con agua
- > Intercambiador de placas en la unidad exterior pero el resto de los componentes hidráulicos se encuentran en la unidad interior (similar a Bibloc)



El concepto **Monobloc**

- > Sistema compacto (no necesita hidrokít)
- > Conexión con agua
- > Todos los componentes hidráulicos se encuentran en la unidad exterior
- > Si se desea ACS es necesario un depósito





Máxima eficiencia energética en la vivienda unifamiliar

Sistema de **bomba de calor aerotérmica**

- > Equipos con la **máxima calificación energética**
- > Sistema de gestión fotovoltaico inteligente **SmartGrid**
- > Hasta **70°C** de impulsión en modo bomba de calor con R-32

Compatible con sistemas de **apoyo solar fotovoltaico y térmico**

- > Paneles fotovoltaicos de alta eficiencia
- > Paneles solares térmicos de alta selectividad

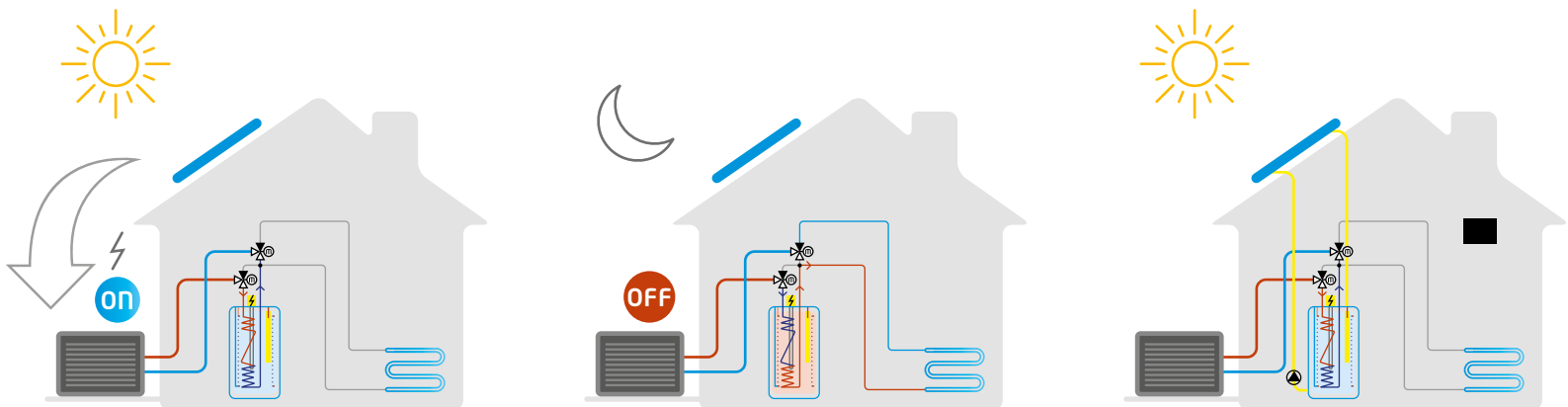

Sistema de **acumulación con recuperación de calor**

- > Depósitos de **polipropileno** con espuma de poliuretano de **alta densidad**
- > Dos **válvulas de 3 vías** para realizar la recuperación de calor en las horas de demanda
- > Sistema de producción de **ACS higiénica** (al paso)
- > Combinable con otras **fuentes de energía térmica**

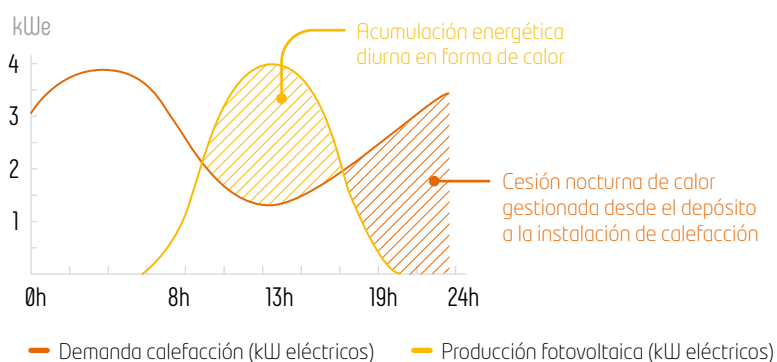

¡Descarga nuestra guía de integración fotovoltaica!



Unidades interiores Daikin Altherma 3

Unidad Interior Integrada Unidad Interior Integrada Bizona

BLUEEVOLUTION

Daikin Altherma 3 Diseño integrado

/// Diseño y estética

- Premios de diseño IF y Reddot.
- Elegante frontal con pantalla LED.
- Huella de instalación reducida (595x600).
- Integrable con muebles de cocina.
- Versión blanco y gris plata.
- Ahorro de espacio al integrar el depósito ACS.



R-32

/// Fácil de instalar

- Todos los componentes hidráulicos incluidos de fábrica.
- Placa electrónica y componentes hidráulicos situados en el frontal para fácil acceso.
- Incluye filtro ciclónico magnético y bandeja de condensados.

/// Adaptable a la demanda de ACS

- Versión de 180L y 230L de agua de consumo.
- Calentador de reserva de 3 kW y 6 kW por etapas (2-2-2).

/// La serie E incluye:

- Sistema de control fotovoltaico integrado en la PCB.
- Conectividad via APP para control remoto.

R-32



180 L
230 L

3 V
6 V

BLUEEVOLUTION



Unidad preparada para la conexión a redes inteligentes y/o sistemas fotovoltaicos.

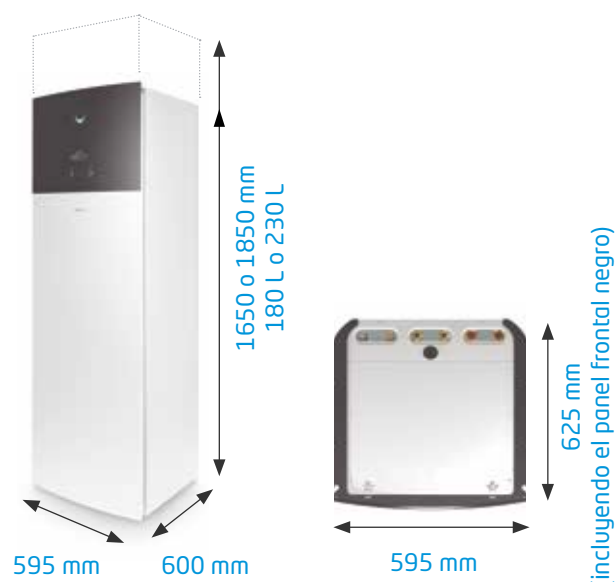
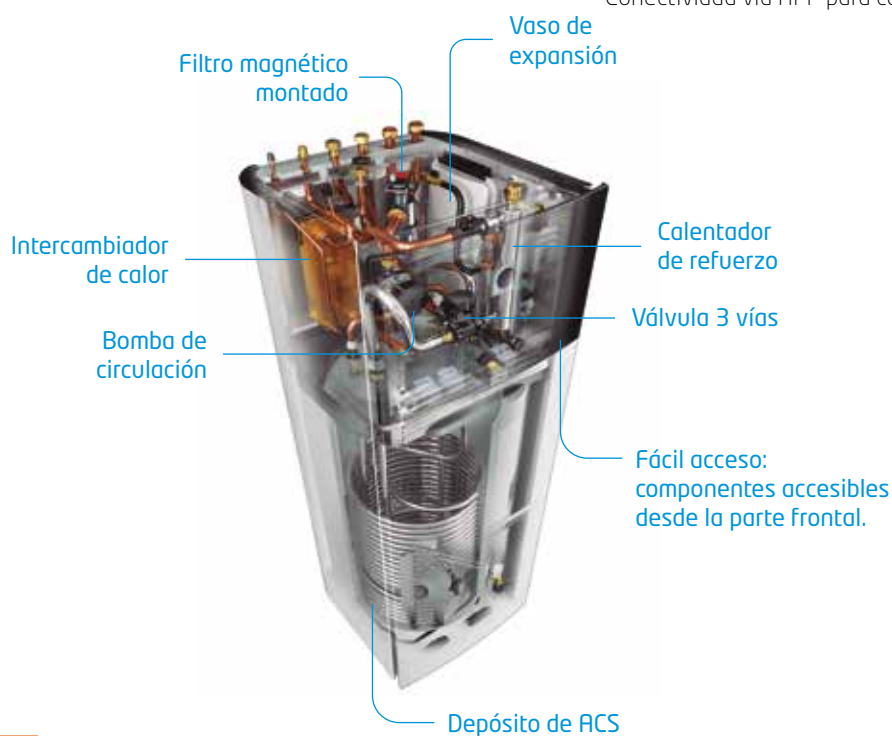

BLUEVOLUTION

Daikin Altherma 3 Diseño integrado Bizona

R-32

/// Diseño y estética

Premios de diseño IF y Reddot.

Elegante frontal con pantalla LED.

Huella de instalación reducida (595x600).

Integrable con muebles de cocina.

Versión blanco y gris plata.

Ahorro de espacio al integrar el depósito ACS.

/// Fácil de instalar

Todos los componentes hidráulicos incluidos de fábrica.

Placa electrónica y componentes hidráulicos situados en el frontal para fácil acceso.

Incluye filtro ciclónico magnético y bandeja de condensados.

/// Adaptable a la demanda de ACS

Versión de 180L y 230L de agua de consumo.

Calentador de reserva de 3 kW y 6 kW por etapas (2-2-2).

/// La serie E incluye:

Sistema de control fotovoltaico integrado en la PCB.



180 L
230 L

3 V
6 V

/// Bizona

Incluye grupo de mezcla con bomba adicional.

A+++

R-32

BLUEVOLUTION



CONTROL
WIFI



Unidad preparada para la conexión a redes inteligentes y/o sistemas fotovoltaicos.

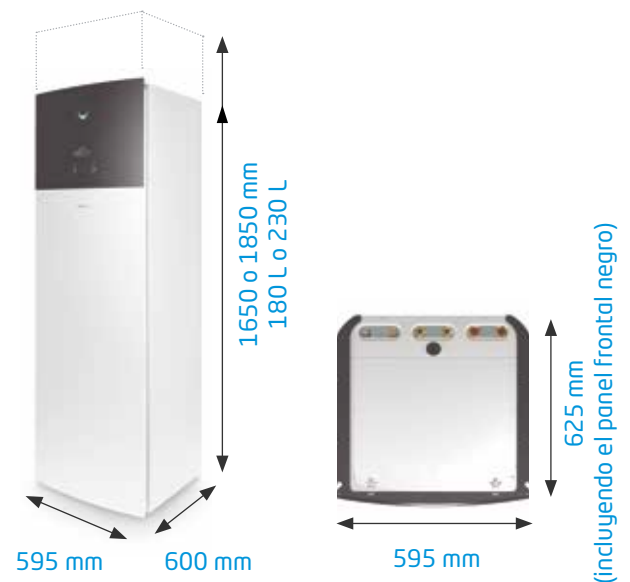
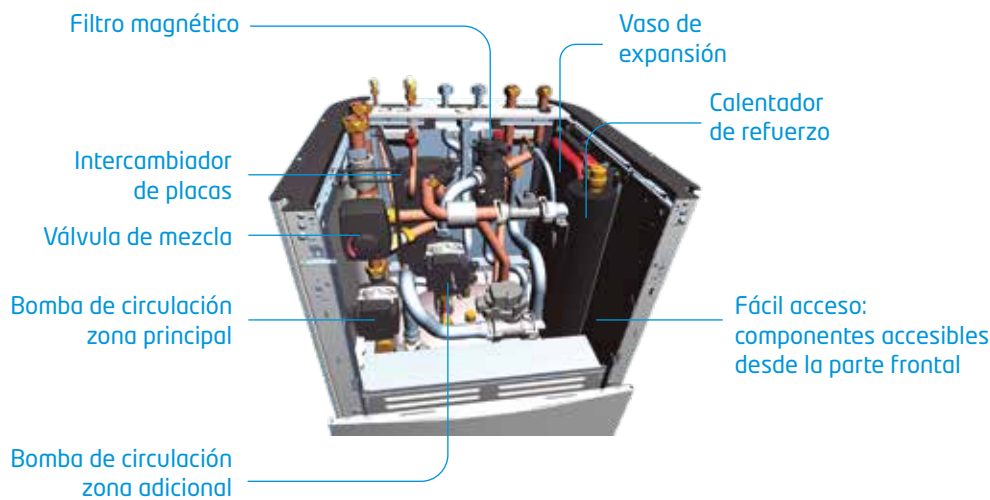



Unidades interiores Daikin Altherma 3 Unidad Interior Compact Unidad Interior Mural

BLUEVOLUTION

Daikin Altherma 3 Diseño Compact

Multienergético

Combinable con energía solar térmica "drain back".

Versión bivalente con serpetín adicional para conectar otras fuentes de energía térmica.

Desescarche simultáneo a la operación en calefacción (500 L).

Máximo estándar de higienidad

Calentamiento del agua sanitaria de forma instantánea bajo demanda.

Sin necesidad de tratamiento antilegionela.

Sin corrosión, ánodos, incrustaciones o depósitos de cal.

Eficiente

Mínimas pérdidas por dispersión debido a su espuma de alto grado de aislamiento.

Gestión electrónica automática para aprovechamiento del excedente térmico en el circuito de calefacción.

Fácil de instalar

Todos los componentes hidráulicos incluidos de fábrica.

Placa electrónica y componentes hidráulicos situados en el frontal para fácil acceso.

Ahorro de espacio al integrar el depósito de producción ACS.

Sin necesidad de vaso de expansión para ACS.

Adaptable a la demanda de ACS

Versión de 300L y 500L de acumulación.

R-32



300 L
500 L

3 C



Variable en función de temperatura y caudal de extracción

BLUEVOLUTION

La serie E incluye:

Sistema de control fotovoltaico integrado en la PCB.

Conectividad via APP para control remoto.

Bomba



Controlador

Intercambiador de calor de acero inoxidable para producción de agua caliente sanitaria

Carcasa de polipropileno con aislamiento de poliuretano

Unidad solar integrada

- 1 Uso de energía solar para agua caliente sanitaria y calefacción central
- 2 Unidad de bomba de bombeo externa
- 3 Colectores solares térmicos
- 4 Estación de bombeo solar

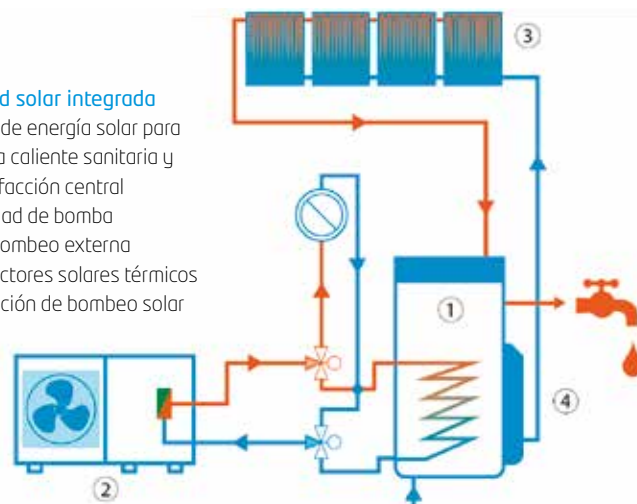

BLUEVOLUTION

Daikin Altherma 3

Diseño mural

/// Diseño y estética

Premios de diseño IF y Reddot.

Elegante frontal con pantalla LED.

/// Fácil de instalar

Placa electrónica y componentes hidráulicos situados en el frontal para fácil acceso.

Incluye filtro ciclónico magnético y bandeja de condensados.

Calentador de reserva de 6 kW por etapas (2-2-2).



/// Flexibilidad de instalación

Dimensiones ideales para instalación en espacios reducidos.

/// Combinable con depósitos de ACS

Depósitos de acero inoxidable.

Depósitos multienergéticos.

/// La serie E incluye:

Sistema de control fotovoltaico integrado en la PCB.

Conectividad via APP para control remoto.



BLUEVOLUTION



Unidad preparada para la conexión a redes inteligentes y/o sistemas fotovoltaicos.

Nota: consultar información y precios acerca de los depósitos y acumuladores multienergéticos en páginas 92-95.





Soluciones con refrigerante





Soluciones con refrigerante

Daikin Altherma 3 Bibloc ERGA / ERLA

30 |



Daikin Altherma 3 Bibloc

Unidad exterior ERGA-E / ERLA-D
con tecnología Bluevolution Daikin
Altherma 3 R

R-32 **A+++** **BLUEEVOLUTION**

Daikin Altherma 3 bibloc es la nueva generación de bombas de calor de Daikin para calefacción, refrigeración y agua caliente sanitaria (ACS).

Tecnología de alto rendimiento

COP en calefacción de hasta 5,1.
SCOP acs de hasta 3,3 (clima medio).
Calificación energética **A+++**.

Reversible

Temperatura de agua de impulsión desde 5°C hasta 65°C sin resistencia.

Respetuoso con el medio ambiente

Único ventilador oculto por una rejilla horizontal de color oscuro.

Altura reducida aumentando su compacidad e integrabilidad en edificios.

Control

Sistema de control fotovoltaico integrado en la PCB.

Sellado de refrigerante

Equipos reversibles de alta potencia con conexión frigorífica en R-32.

Fácil de instalar

Incluye eslingas y asas para su transporte.

Nuevos pies de apoyo con abrazaderas de fijación rápida.

Cubierta lateral rediseñada con protección de cableado.

Clase 4, 6, 8



65°C
Sin resistencia

Clase 11, 14, 16



Único en el mercado

60°C
Sin resistencia



¡Descarga las consideraciones de instalación de la unidad ERLA!

IDEAL PARA SUELO RADIANTE Y FRANCOIS EN:

- Viviendas en altura con aerotermia descentralizada
- Viviendas unifamiliares con altas necesidades de potencia

Cuatro posibles combinaciones con unidad interior



Unidad exterior:
ERGA-E



Unidad exterior:
ERLA-D

Daikin Altherma 3
Diseño integrado

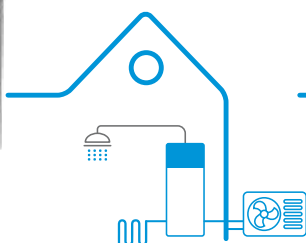

Daikin Altherma 3
Diseño integrado Bizona

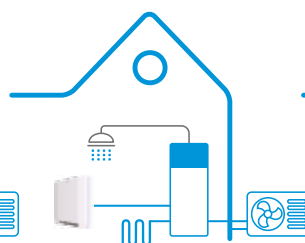

Daikin Altherma 3
Diseño mural

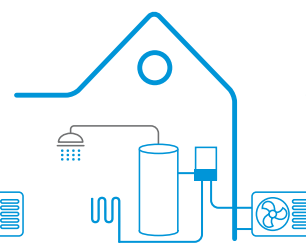

Daikin Altherma 3 Compact
con posibilidad de apoyo solar
y/u otras fuentes de energía

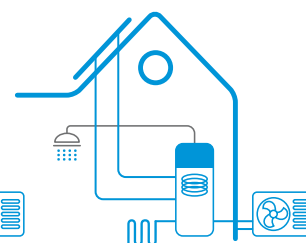

Daikin Altherma 3 Diseño integrado Unidad interior EBVX-D / EHVX-E

Fácil de instalar

- > Todos los componentes hidráulicos incluidos de fábrica
- > Huella de instalación reducida 595x600

Adaptable a la demanda de ACS

- > Versión de 180L y 230L de agua de consumo
- > Calentador de reserva de hasta 6 kW



Daikin Altherma 3 Diseño integrado Bizona Unidad interior EBVZ-D / EHVZ-E

Versión bivalente

- > Para instalaciones con suelo radiante y fancoil. Incluye grupo de mezcla y bomba adicional

Fácil de instalar

- > Todos los componentes hidráulicos incluidos de fábrica
- > Huella de instalación reducida 595x600

Adaptable a la demanda de ACS

- > Versión de 180L y 230L de agua de consumo
- > Calentador de reserva de hasta 6 kW



Daikin Altherma 3 Diseño Compact Unidad interior EBSX-D / EHSX-E

Multienergético

- > Combinable con energía solar térmica "drain back" y solar presurizado
- > Versión bivalente con serpentín adicional para conectar otras fuentes de energía térmica
- > Desescarche simultáneo a la operación en calefacción (500 L)

Máximo estándar de higienidad

- > Calentamiento del agua sanitaria de forma instantánea bajo demanda
- > Sin necesidad de tratamiento antilegionela
- > Sin lodos ni fangos
- > Sin riesgo de corrosión

Eficiente

- > Mínimas pérdidas térmicas debido a su espuma de alto grado de aislamiento
- > Gestión electrónica automática para aprovechamiento del excedente térmico en el circuito de calefacción



Daikin Altherma 3 Diseño mural Unidad interior EBBX-D / EHBX-E

Fácil de instalar

Placa electrónica y componentes hidráulicos situados en el frontal para fácil acceso

Flexibilidad de instalación

Dimensiones ideales para instalación en espacios reducidos

Combinable con depósitos de ACS

- > Depósitos de acero inoxidable
- > Depósitos multienergéticos

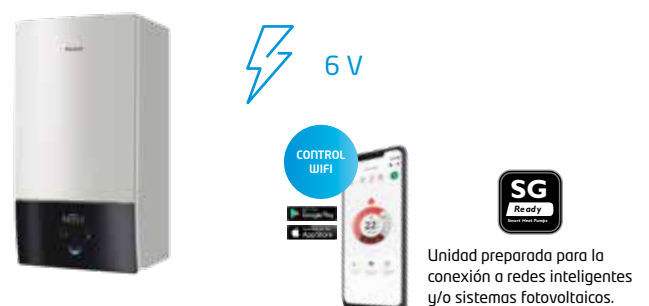

Daikin Altherma 3 Bibloc
Diseño Integrado
Unidad exterior ERGA-E
Unidad interior EHVX-E

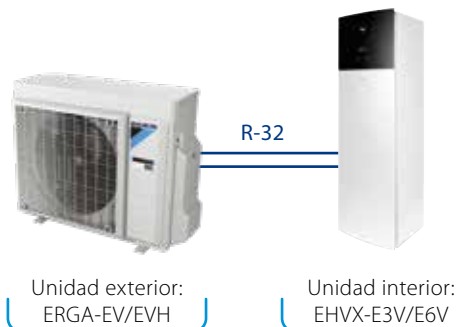

UNIDADES EXTERIORES			ALIMENTACIÓN MONOFÁSICA			
			ERGA04EV	ERGA06EVH	ERGA08EVH	
Temperatura ambiente	impulsión					
Calefacción	7	45	Capacidad nom. / máx. kW	4,6 / 6,08	5,9 / 7,4	7,8 / 8,86
			Consumo nom. / máx. kW	1,26 / 1,65	1,69 / 2,01	2,23 / 2,55
	-2	35	Capacidad nom. / máx. kW	4,3 / 6,41	6 / 7,74	7,5 / 9,37
			Consumo nom. / máx. kW	0,84 / 1,3	1,24 / 1,63	1,63 / 2,08
Refrigeración	35	7	Capacidad máxima kW	5,43	6,2	7,24
			Consumo máximo kW	1,68	1,97	2,41
	35	18	Capacidad nom. / máx. kW	4,31 / 4,62	4,87 / 5,57	5,35 / 6,34
			Consumo nom. / máx. kW	1,18 / 1,24	1,33 / 1,6	1,51 / 1,91
			Capacidad nom. / máx. kW	4,86 / 5,98	5,96 / 7,45	6,25 / 8,57
			Consumo nom. / máx. kW	0,81 / 1,06	1,06 / 1,54	1,16 / 1,87
COP / EER	7 / 35	35 / 18		5,10 / 5,94	4,85 / 5,61	4,60 / 5,40
Caudal de aire			m³/h	2.280	2.520	2.770
Refrigerante R-32			kg / TCO ₂ eq / PCA	1,5 / 1,01 / 675,0	1,5 / 1,01 / 675,0	1,5 / 1,01 / 675,0
Dimensiones			Al.xAn.xF. mm	740 x 884 x 388	740 x 884 x 388	740 x 884 x 388
Peso			Kg	58,5	58,5	58,5
Compresor				SWING	SWING	SWING
Potencia sonora			dB(A)	58	60	62
Conexión Refrigerante				ø 1/4" - ø 5/8"	ø 1/4" - ø 5/8"	ø 1/4" - ø 5/8"
Líneas Refrigerante Lmax (d) / Desnivel max (h)				3<d<30 / h<20	3<d<30 / h<30	3<d<30 / h<30
Alimentación eléctrica				I / 230 V (monofásico)		
Clase de eficiencia energética 55°C LOT1 (SCOP)2				A++ (3,29)	A++ (3,28)	A++ (3,35)
Clase de eficiencia energética 35°C LOT1 (SCOP)2				A+++ (4,54)	A+++ (4,52)	A+++ (4,61)
Precio			€	2.250,00 €	2.368,00 €	3.033,00 €

UNIDAD INTERIOR (HIDROKIT + ACUMULADOR)	EHVX04S18E3V	EHVX04S23E3V	EHVX08S18E6V	EHVX08S23E6V
COMPATIBILIDAD:	ERGA04EV		ERGA06EVH / ERGA08EVH	
Volumen acumulador	l	180	230	230
Dimensiones	Al.xAn.xF. mm	1.650 x 595 x 625	1.850 x 595 x 625	1.850 x 595 x 625
Peso	Kg	131	139	139
Resistencia de apoyo 6V		I / 230V - 6kW	I / 230V - 6kW	I / 230V - 6kW
Presión sonora	Refrig. / Calef.	dB(A)	28 / 28	28 / 28
Color		Blanco	Blanco	Blanco
Perfil de carga LOT2		L	XL	L
Clase eficiencia energética LOT2		A+	A+	A+
Precio Hidrokit	€	5.029,00 €	5.257,00 €	5.169,00 €

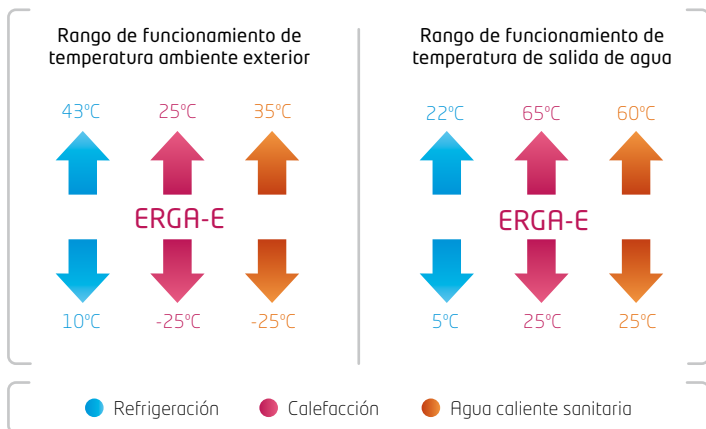

Nota: para más información sobre opcionales, páginas 86-91.

Daikin Altherma 3 Bibloc
Diseño Integrado
Unidad exterior ERLA-D
Unidad interior EBVX-D

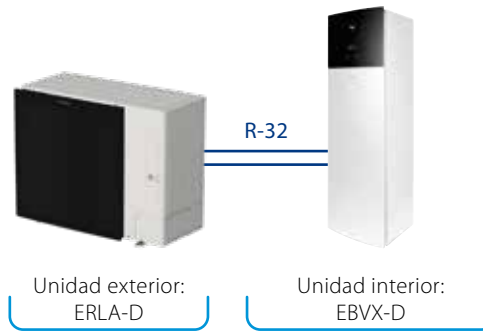

UNIDADES EXTERIORES		ALIMENTACIÓN MONOFÁSICA			ALIMENTACIÓN TRIFÁSICA				
		ERLA11DV3	ERLA14DV3	ERLA16DV3	ERLA11DW1	ERLA14DW1	ERLA16DW1		
Temperatura ambiente	impulsión								
Calefacción	7	45	Capacidad nom. / máx. kW	9,82 / 10,98	12,50 / 12,58	16,00 / 16,00	9,82 / 10,98	12,50 / 12,58	16,00 / 16,00
			Consumo nom. / máx. kW	2,68 / 3,05	3,42 / 3,42	4,56 / 4,56	2,68 / 3,05	3,42 / 3,42	4,56 / 4,56
	7	35	Capacidad nom. / máx. kW	10,60 / 12,44	12,00 / 13,38	16,00 / 16,00	10,60 / 12,44	12,00 / 13,38	16,00 / 15,96
			Consumo nom. / máx. kW	2,18 / 2,57	2,46 / 2,83	3,53 / 3,53	2,18 / 2,57	2,46 / 2,83	3,53 / 3,45
Refrigeración	-2	35	Capacidad máxima kW	9,43	10,21	11,44	9,43	10,21	11,44
			Consumo máximo kW	2,83	3,15	3,81	2,83	3,15	3,81
	35	7	Capacidad nom. / máx. kW	11,20 / 13,15	13,10 / 13,53	13,80 / 13,53	11,20 / 13,15	13,10 / 13,53	13,80 / 13,53
			Consumo nom. / máx. kW	3,43 / 4,93	4,32 / 4,77	4,68 / 4,77	3,43 / 4,93	4,32 / 4,77	4,68 / 4,77
COP/EER	7 / 35	35 / 18	Capacidad nom. / máx. kW	12,00 / 17,44	13,30 / 17,95	15,90 / 17,95	12,00 / 17,44	13,30 / 17,95	15,90 / 17,95
			Consumo nom. / máx. kW	2,52 / 4,74	2,86 / 4,59	3,82 / 4,59	2,52 / 4,74	2,86 / 4,59	3,82 / 4,59
Caudal de aire			m³/h	3.350	4.220	5.100	3.350	4.220	5.100
Refrigerante R-32			kg / TCO ₂ eq / PCA	3,8 / 2,57 / 675	3,8 / 2,57 / 675	3,8 / 2,57 / 675	3,8 / 2,57 / 675	3,8 / 2,57 / 675	3,8 / 2,57 / 675
Dimensiones	Al.xAn.xF.		mm	870 x 1.100 x 460	870 x 1.100 x 460	870 x 1.100 x 460	870 x 1.100 x 460	870 x 1.100 x 460	870 x 1.100 x 460
Peso			Kg	101	101	101	101	101	101
Compresor				SWING	SWING	SWING	SWING	SWING	SWING
Potencia sonora			dB(A)	62	62	62	62	62	62
Conexión Refrigerante				ø 3/8" - ø 5/8"	ø 3/8" - ø 5/8"	ø 3/8" - ø 5/8"	ø 3/8" - ø 5/8"	ø 3/8" - ø 5/8"	ø 3/8" - ø 5/8"
Líneas Refrigerante Lmax (d) / Desnivel max (h)				3<d<50 / h<30	3<d<50 / h<30	3<d<50 / h<30	3<d<50 / h<30	3<d<50 / h<30	3<d<50 / h<30
Alimentación eléctrica				I / 230 V (monofásico)			III / 400 V (trifásico)		
Clase de eficiencia energética 55°C LOT1 (SCOP)				A++ (3,27)	A++ (3,26)	A++ (3,35)	A++ (3,27)	A++ (3,26)	A++ (3,35)
Clase de eficiencia energética 35°C LOT1 (SCOP)				A+++ (4,72)	A+++ (4,68)	A+++ (4,68)	A+++ (4,72)	A+++ (4,68)	A+++ (4,68)
Precio			€	4.742,00 €	5.674,00 €	6.792,00 €	5.209,00 €	6.233,00 €	7.463,00 €

UNIDAD INTERIOR INTEGRADA	EBVX11S18D6V	EBVX11S23D6V	EBVX16S18D6V	EBVX16S23D6V		
COMPATIBILIDAD:	ERLA11		ERLA14-16			
Volumen acumulador	l	180	230	180	230	
Dimensiones	Al.xAn.xF.	mm	1.650 x 595 x 625	1.850 x 595 x 625	1.650 x 595 x 625	1.850 x 595 x 625
Peso		Kg	131	139	131	139
Resistencia de apoyo			I / 230V - 6kW	I / 230V - 6kW	I / 230V - 6kW	I / 230V - 6kW
Presión sonora	Refrig. / Calef.	dB(A)	28 / 28	28 / 28	28 / 28	28 / 28
Color			Blanco	Blanco	Blanco	Blanco
Perfil de carga LOT2			L	XL	L	XL
Clase eficiencia energética LOT2			A+	A+	A+	A+
Precio Hidrokit	€		5.524,00 €	5.648,00 €	5.843,00 €	5.967,00 €

Nota: Unidades interiores con resistencia trifásica disponibles. Consultar.

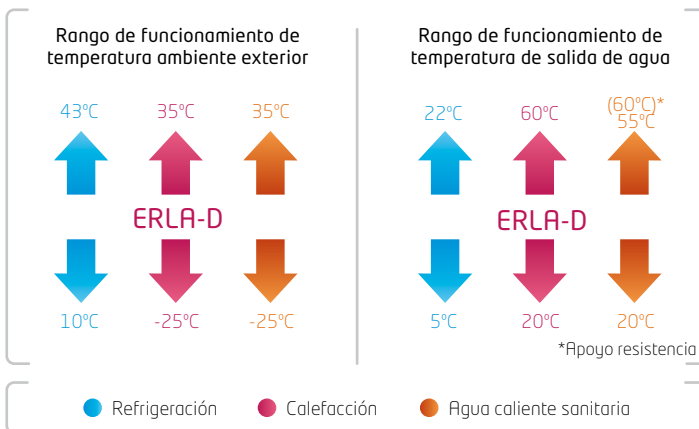

Nota: para más información sobre opcionales, páginas 86-91.

Daikin Altherma 3 Bibloc
Diseño Integrado Bizona
Unidad exterior ERGA-E
Unidad interior EHVZ-E

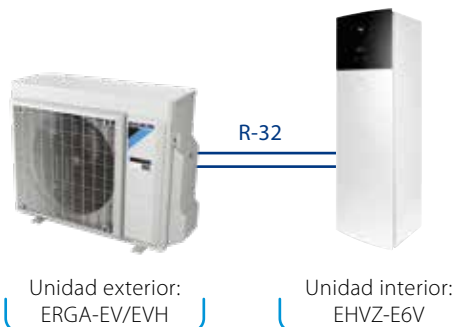

UNIDADES EXTERIORES			ALIMENTACIÓN MONOFÁSICA			
			ERGA04EV	ERGA06EVH	ERGA08EVH	
Temperatura ambiente	impulsión					
Calefacción	7	45	Capacidad nom. / máx. kW	4,6 / 6,08	5,9 / 7,4	7,8 / 8,86
			Consumo nom. / máx. kW	1,26 / 1,65	1,69 / 2,01	2,23 / 2,55
	-2	35	Capacidad nom. / máx. kW	4,3 / 6,41	6 / 7,74	7,5 / 9,37
			Consumo nom. / máx. kW	0,84 / 1,3	1,24 / 1,63	1,63 / 2,08
Refrigeración	35	7	Capacidad máxima kW	5,43	6,2	7,24
			Consumo máximo kW	1,68	1,97	2,41
	35	18	Capacidad nom. / máx. kW	4,31 / 4,62	4,87 / 5,57	5,35 / 6,34
			Consumo nom. / máx. kW	1,18 / 1,24	1,33 / 1,6	1,51 / 1,91
			Capacidad nom. / máx. kW	4,86 / 5,98	5,96 / 7,45	6,25 / 8,57
			Consumo nom. / máx. kW	0,81 / 1,06	1,06 / 1,54	1,16 / 1,87
COP / EER	7 / 35	35 / 18		5,10 / 5,94	4,85 / 5,61	4,60 / 5,40
Caudal de aire			m³/h	2.280	2.520	2.770
Refrigerante R-32	kg / TCO ₂ eq / PCA			1,5 / 1,01 / 675,0	1,5 / 1,01 / 675,0	1,5 / 1,01 / 675,0
Dimensiones	Al.xAn.xF.		mm	740 x 884 x 388	740 x 884 x 388	740 x 884 x 388
Peso			Kg	58,5	58,5	58,5
Compresor				SWING	SWING	SWING
Potencia sonora			dB(A)	58	60	62
Conexión Refrigerante				ø 1/4" - ø 5/8"	ø 1/4" - ø 5/8"	ø 1/4" - ø 5/8"
Líneas Refrigerante Lmax (d) / Desnivel max (h)				3<d<30 / h<20	3<d<30 / h<30	3<d<30 / h<30
Alimentación eléctrica				I / 230 V (monofásico)		
Clase de eficiencia energética 55°C LOT1 (SCOP)2				A++ (3,29)	A++ (3,28)	A++ (3,35)
Clase de eficiencia energética 35°C LOT1 (SCOP)2				A+++ (4,54)	A+++ (4,52)	A+++ (4,61)
Precio			€	2.250,00 €	2.368,00 €	3.033,00 €

UNIDAD INTERIOR (HIDROKIT + ACUMULADOR)	EHVZ04S18E6V	EHVZ08S18E6V	EHVZ08S23E6V
COMPATIBILIDAD:	ERGA04EV / ERGA06EVH / ERGA08EVH		
Volumen acumulador	l	180	230
Dimensiones	Al.xAn.xF.	mm	1.650x595x625
Peso		Kg	125
Resistencia de apoyo 6V			1 / 230V - 6kW
Presión sonora	Refrig. / Calef.	dB(A)	28 / 28
Color			Blanco
Perfil de carga LOT2		L	L
Clase eficiencia energética LOT2		A+	A+
Precio Hidrokit	€	5.713,00 €	5.854,00 €

Unidad interior solo calor, para convertirla a reversible necesario el opcional EKHVCONV4

Opcionales

EKHVCONV4	Kit de conversión a reversible	254,00 €
-----------	--------------------------------	----------

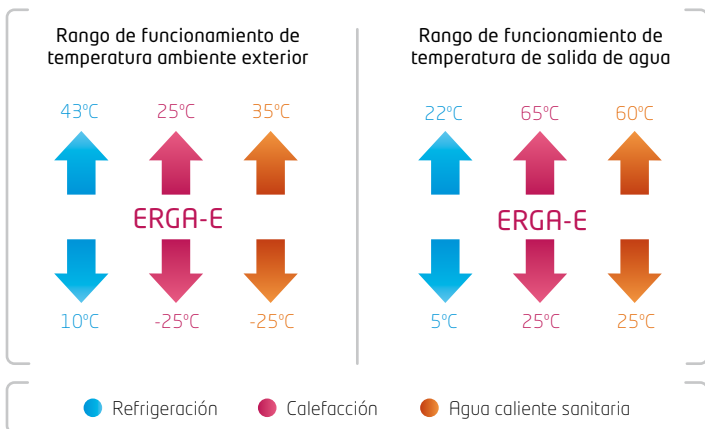

Nota: para más información sobre opcionales, páginas 86-91.

Daikin Altherma 3 Bibloc
Diseño Integrado Bizona
Unidad exterior ERLA-D
Unidad interior EBVZ-D

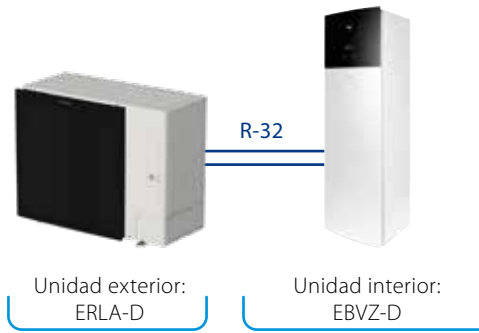

UNIDADES EXTERIORES		ALIMENTACIÓN MONOFÁSICA			ALIMENTACIÓN TRIFÁSICA				
		ERLA11DV3	ERLA14DV3	ERLA16DV3	ERLA11DW1	ERLA14DW1	ERLA16DW1		
Temperatura ambiente	impulsión								
Calefacción	7	45	Capacidad nom. / máx. kW	9,82 / 10,98	12,50 / 12,58	16,00 / 16,00	9,82 / 10,98	12,50 / 12,58	16,00 / 16,00
			Consumo nom. / máx. kW	2,68 / 3,05	3,42 / 3,42	4,56 / 4,56	2,68 / 3,05	3,42 / 3,42	4,56 / 4,56
	7	35	Capacidad nom. / máx. kW	10,60 / 12,44	12,00 / 13,38	16,00 / 16,00	10,60 / 12,44	12,00 / 13,38	16,00 / 15,96
			Consumo nom. / máx. kW	2,18 / 2,57	2,46 / 2,83	3,53 / 3,53	2,18 / 2,57	2,46 / 2,83	3,53 / 3,45
Refrigeración	-2	35	Capacidad máxima kW	9,43	10,21	11,44	9,43	10,21	11,44
			Consumo máximo kW	2,83	3,15	3,81	2,83	3,15	3,81
	35	7	Capacidad nom. / máx. kW	11,20 / 13,15	13,10 / 13,53	13,80 / 13,53	11,20 / 13,15	13,10 / 13,53	13,80 / 13,53
			Consumo nom. / máx. kW	3,43 / 4,93	4,32 / 4,77	4,68 / 4,77	3,43 / 4,93	4,32 / 4,77	4,68 / 4,77
COP/EER	7 / 35	35 / 18	Capacidad nom. / máx. kW	12,00 / 17,44	13,30 / 17,95	15,90 / 17,95	12,00 / 17,44	13,30 / 17,95	15,90 / 17,95
			Consumo nom. / máx. kW	2,52 / 4,74	2,86 / 4,59	3,82 / 4,59	2,52 / 4,74	2,86 / 4,59	3,82 / 4,59
Caudal de aire			m³/h	3.350	4.220	5.100	3.350	4.220	5.100
Refrigerante R-32			kg / TCO ₂ eq / PCA	3,8 / 2,57 / 675	3,8 / 2,57 / 675	3,8 / 2,57 / 675	3,8 / 2,57 / 675	3,8 / 2,57 / 675	3,8 / 2,57 / 675
Dimensiones	Al.xAn.xF.		mm	870 x 1.100 x 460	870 x 1.100 x 460	870 x 1.100 x 460	870 x 1.100 x 460	870 x 1.100 x 460	870 x 1.100 x 460
Peso			Kg	101	101	101	101	101	101
Compresor				SWING	SWING	SWING	SWING	SWING	SWING
Potencia sonora			dB(A)	62	62	62	62	62	62
Conexión Refrigerante				ø 3/8" - ø 5/8"	ø 3/8" - ø 5/8"	ø 3/8" - ø 5/8"	ø 3/8" - ø 5/8"	ø 3/8" - ø 5/8"	ø 3/8" - ø 5/8"
Líneas Refrigerante Lmax (d) / Desnivel max (h)				3<d<50 / h<30	3<d<50 / h<30	3<d<50 / h<30	3<d<50 / h<30	3<d<50 / h<30	3<d<50 / h<30
Alimentación eléctrica				I / 230 V (monofásico)			III / 400 V (trifásico)		
Clase de eficiencia energética 55°C LOT1 (SCOP)				A++ (3,27)	A++ (3,26)	A++ (3,35)	A++ (3,27)	A++ (3,26)	A++ (3,35)
Clase de eficiencia energética 35°C LOT1 (SCOP)				A+++ (4,72)	A+++ (4,68)	A+++ (4,68)	A+++ (4,72)	A+++ (4,68)	A+++ (4,68)
Precio		€		4.742,00 €	5.674,00 €	6.792,00 €	5.209,00 €	6.233,00 €	7.463,00 €

UNIDAD INTERIOR INTEGRADA BIZONA		EBVZ16S18D6V	EBVZ16S23D6V
COMPATIBILIDAD:		ERLA11-16	
Volumen acumulador		l	180
Dimensiones	Al.xAn.xF.	mm	1.650 x 595 x 625
Peso		Kg	125
Resistencia de apoyo			l / 230V - 6kW
Presión sonora	Refrig. / Calef.	dB(A)	28 / 28
Color			Blanco
Perfil de carga LOT2			L
Clase eficiencia energética LOT2			A+
Precio Hidrokit	€		6.529,00 €

Unidad interior solo calor, para convertirla a reversible necesario el opcional **EKHVCONV4**

Nota: Unidades interiores con resistencia trifásica disponibles. Consultar.

Opcionales

EKHVCONV4	Kit de conversión a reversible	254,00 €
------------------	--------------------------------	-----------------

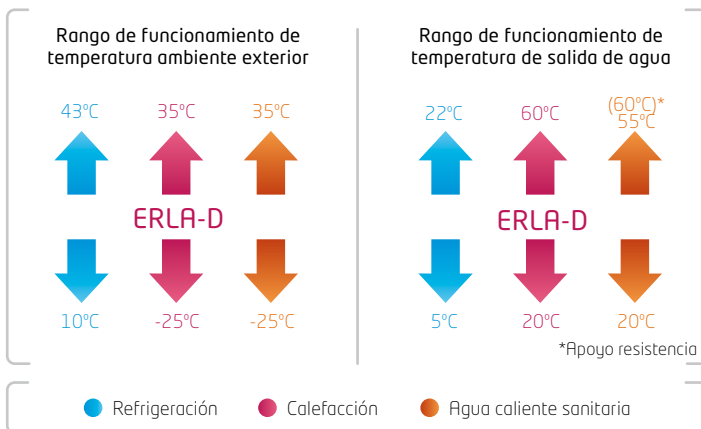

Nota: para más información sobre opcionales, páginas 86-91.

Daikin Altherma 3 Bibloc
Diseño Compact
Unidad exterior ERGA-E
Unidad interior EHSX-E



UNIDADES EXTERIORES			ALIMENTACIÓN MONOFÁSICA			
			ERGA04EV	ERGA06EVH	ERGA08EVH	
Temperatura ambiente	impulsión					
Calefacción	7	45	Capacidad nom. / máx. kW	4,6 / 6,08	5,9 / 7,4	7,8 / 8,86
			Consumo nom. / máx. kW	1,26 / 1,65	1,69 / 2,01	2,23 / 2,55
	-2	35	Capacidad nom. / máx. kW	4,3 / 6,41	6 / 7,74	7,5 / 9,37
			Consumo nom. / máx. kW	0,84 / 1,3	1,24 / 1,63	1,63 / 2,08
Refrigeración	35	7	Capacidad máxima kW	5,43	6,2	7,24
			Consumo máximo kW	1,68	1,97	2,41
	35	18	Capacidad nom. / máx. kW	4,31 / 4,62	4,87 / 5,57	5,35 / 6,34
			Consumo nom. / máx. kW	1,18 / 1,24	1,33 / 1,6	1,51 / 1,91
			Capacidad nom. / máx. kW	4,86 / 5,98	5,96 / 7,45	6,25 / 8,57
			Consumo nom. / máx. kW	0,81 / 1,06	1,06 / 1,54	1,16 / 1,87
COP / EER	7 / 35	35 / 18		5,10 / 5,94	4,85 / 5,61	4,60 / 5,40
Caudal de aire			m³/h	2.280	2.520	2.770
Refrigerante R-32			kg / TCO ₂ eq / PCA	1,5 / 1,01 / 675,0	1,5 / 1,01 / 675,0	1,5 / 1,01 / 675,0
Dimensiones			Al.xAn.xF. mm	740 x 884 x 388	740 x 884 x 388	740 x 884 x 388
Peso			Kg	58,5	58,5	58,5
Compresor				SWING	SWING	SWING
Potencia sonora			dB(A)	58	60	62
Conexión Refrigerante				ø 1/4" - ø 5/8"	ø 1/4" - ø 5/8"	ø 1/4" - ø 5/8"
Líneas Refrigerante Lmax (d) / Desnivel max (h)				3<d<30 / h<20	3<d<30 / h<30	3<d<30 / h<30
Alimentación eléctrica				I / 230 V (monofásico)		
Clase de eficiencia energética 55°C LOT1 (SCOP)2				A++ (3,29)	A++ (3,28)	A++ (3,35)
Clase de eficiencia energética 35°C LOT1 (SCOP)2				A+++ (4,54)	A+++ (4,52)	A+++ (4,61)
Precio			€	2.250,00 €	2.368,00 €	3.033,00 €

UNIDADES INTERIORES COMPACT*				BIVALENTES									
				EHSX04P30E	EHSX04P50E	EHSX08P30E	EHSX08P50E	EHSXB04P30E	EHSXB04P50E	EHSXB08P30E	EHSXB08P50E		
COMPATIBILIDAD:				ERGA04EV								ERGA06EVH / ERGA08EVH	
Volumen acumulador			l	300	500	300	500	300	500	300	500	500	
Dimensiones	Al.xAn.xF.		mm	1.890 x 595 x 615	1.895 x 790 x 790	1.890 x 595 x 615	1.895 x 790 x 790	1.890 x 595 x 615	1.895 x 790 x 790	1.890 x 595 x 615	1.895 x 790 x 790	1.890 x 595 x 615	1.895 x 790 x 790
Peso			Kg	85	112	85	112	85	112	85	112	85	112
Presión sonora	Refrig. / Calef.		dB(A)	28	28	28	28	28	28	28	28	28	28
Perfil de carga LOT2				L	XL	L	XL	L	XL	L	XL	L	XL
Clase eficiencia energética LOT2				A+	A+	A+	A+	A+	A+	A+	A+	A+	A+
Precio Hidrokit			€	4.102,00 €	4.993,00 €	5.237,00 €	6.373,00 €	4.388,00 €	5.340,00 €	5.604,00 €	6.819,00 €		

*Nota: necesario solicitar resistencia (EKECBUA3V) y kit de resistencia (EKECBUCO3A) sino hay una bivalencia en el sistema (caldera auxiliar).

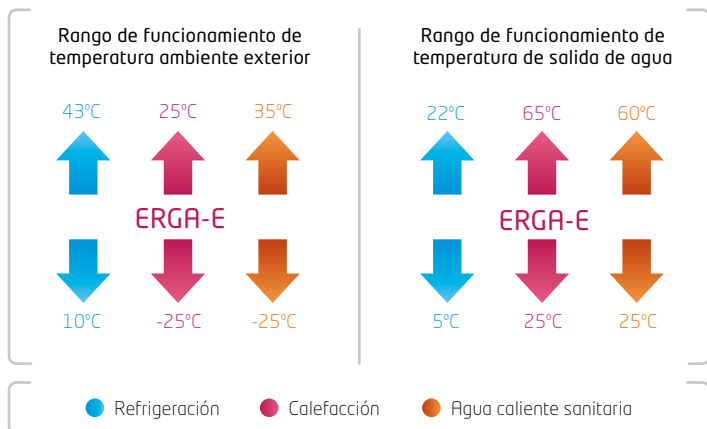

*Nota: para más información sobre opcionales, páginas 86-91.

Daikin Altherma 3 Bibloc
Diseño Compact
Unidad exterior ERLA-D
Unidad interior EBSX-D

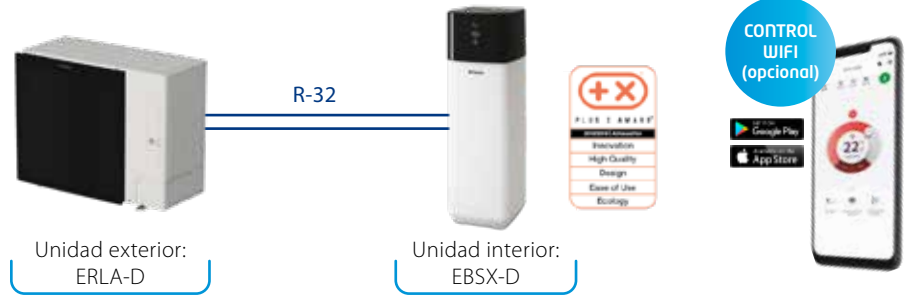

UNIDADES EXTERIORES		ALIMENTACIÓN MONOFÁSICA			ALIMENTACIÓN TRIFÁSICA			
		ERLA11DV3	ERLA14DV3	ERLA16DV3	ERLA11DW1	ERLA14DW1	ERLA16DW1	
Temperatura ambiente	impulsión							
Calefacción	7 / 45	Capacidad nom. / máx. kW	9,82 / 10,98	12,50 / 12,58	16,00 / 16,00	9,82 / 10,98	12,50 / 12,58	16,00 / 16,00
	7 / 35	Consumo nom. / máx. kW	2,68 / 3,05	3,42 / 3,42	4,56 / 4,56	2,68 / 3,05	3,42 / 3,42	4,56 / 4,56
	-2 / 35	Capacidad nom. / máx. kW	10,60 / 12,44	12,00 / 13,38	16,00 / 16,00	10,60 / 12,44	12,00 / 13,38	16,00 / 15,96
Refrigeración	35 / 7	Consumo nom. / máx. kW	2,18 / 2,57	2,46 / 2,83	3,53 / 3,53	2,18 / 2,57	2,46 / 2,83	3,53 / 3,45
	35 / 18	Capacidad máxima kW	9,43	10,21	11,44	9,43	10,21	11,44
	35 / 18	Consumo máximo kW	2,83	3,15	3,81	2,83	3,15	3,81
COP/EER	7 / 35 / 35 / 18	Capacidad nom. / máx. kW	11,20 / 13,15	13,10 / 13,53	13,80 / 13,53	11,20 / 13,15	13,10 / 13,53	13,80 / 13,53
Caudal de aire		Consumo nom. / máx. kW	3,43 / 4,93	4,32 / 4,77	4,68 / 4,77	3,43 / 4,93	4,32 / 4,77	4,68 / 4,77
Refrigerante R-32		Capacidad nom. / máx. kW	12,00 / 17,44	13,30 / 17,95	15,90 / 17,95	12,00 / 17,44	13,30 / 17,95	15,90 / 17,95
Dimensiones	Al.xAn.xF.	Consumo nom. / máx. kW	2,52 / 4,74	2,86 / 4,59	3,82 / 4,59	2,52 / 4,74	2,86 / 4,59	3,82 / 4,59
Peso		Consumo nom. / máx. kW	4,83 / 4,75	4,87 / 4,66	4,53 / 4,16	4,83 / 4,75	4,87 / 4,66	4,53 / 4,16
Compresor			3,350	4,220	5,100	3,350	4,220	5,100
Potencia sonora			3,8 / 2,57 / 675	3,8 / 2,57 / 675	3,8 / 2,57 / 675	3,8 / 2,57 / 675	3,8 / 2,57 / 675	3,8 / 2,57 / 675
Conexión Refrigerante			kg / TCO ₂ eq / PCA	kg / TCO ₂ eq / PCA	kg / TCO ₂ eq / PCA	kg / TCO ₂ eq / PCA	kg / TCO ₂ eq / PCA	kg / TCO ₂ eq / PCA
Líneas Refrigerante Lmax (d) / Desnivel max (h)			870 x 1.100 x 460	870 x 1.100 x 460	870 x 1.100 x 460	870 x 1.100 x 460	870 x 1.100 x 460	870 x 1.100 x 460
Alimentación eléctrica			mm	mm	mm	mm	mm	mm
Clase de eficiencia energética 55°C LOT1 (SCOP)			Kg	Kg	Kg	Kg	Kg	Kg
Clase de eficiencia energética 35°C LOT1 (SCOP)			SWING	SWING	SWING	SWING	SWING	SWING
Precio			dB(A)	dB(A)	dB(A)	dB(A)	dB(A)	dB(A)
			ø 3/8" - ø 5/8"	ø 3/8" - ø 5/8"	ø 3/8" - ø 5/8"	ø 3/8" - ø 5/8"	ø 3/8" - ø 5/8"	ø 3/8" - ø 5/8"
			3<d<50 / h<30	3<d<50 / h<30	3<d<50 / h<30	3<d<50 / h<30	3<d<50 / h<30	3<d<50 / h<30
			I / 230 V (monofásico)	I / 230 V (monofásico)	I / 230 V (monofásico)	III / 400 V (trifásico)	III / 400 V (trifásico)	III / 400 V (trifásico)
			A++ (3,27)	A++ (3,26)	A++ (3,35)	A++ (3,27)	A++ (3,26)	A++ (3,35)
			A+++ (4,72)	A+++ (4,68)	A+++ (4,68)	A+++ (4,72)	A+++ (4,68)	A+++ (4,68)
			€ 4.742,00 €	€ 5.674,00 €	€ 6.792,00 €	€ 5.209,00 €	€ 6.233,00 €	€ 7.463,00 €

UNIDADES INTERIORES COMPACT*		BIVALENTES								
		EBSX11P30D	EBSX11P50D	EBSX16P30D	EBSX16P50D	EBSXB11P30D	EBSXB11P50D	EBSXB16P30D	EBSXB16P50D	
COMPATIBILIDAD:		ERLA11		ERLA14-16		ERLA11		ERLA14-16		
Volumen acumulador	l	300	500	300	500	300	500	300	500	
Dimensiones	Al.xAn.xF.	mm	1.890 x 595 x 615	1.895 x 790 x 790	1.890 x 595 x 615	1.895 x 790 x 790	1.890 x 595 x 615	1.895 x 790 x 790	1.890 x 595 x 615	1.895 x 790 x 790
Peso		Kg	85	112	85	112	85	112	85	112
Presión sonora	Refrig. / Calef.	dB(A)	28 / 28	28 / 28	28 / 28	28 / 28	28 / 28	28 / 28	28 / 28	28 / 28
Perfil de carga LOT2			L	XL	L	XL	L	XL	L	XL
Clase eficiencia energética LOT2			A+	A+	A+	A+	A+	A+	A+	A+
Precio Hidrokit			€ 5.799,00 €	€ 6.549,00 €	€ 5.832,00 €	€ 6.712,00 €	€ 6.212,00 €	€ 7.136,00 €	€ 6.244,00 €	€ 7.178,00 €

*Nota: necesario solicitar resistencia (EKECUBA3V) y kit de resistencia (EKECUBCO2A) sino hay una bivalencia en el sistema (caldera auxiliar).

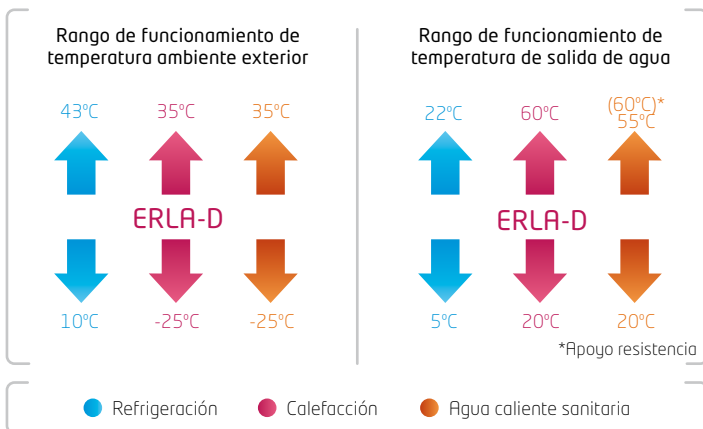

*Nota: para más información sobre opcionales, páginas 86-91.

Daikin Altherma 3 Bibloc
Diseño Mural
Unidad exterior ERGA-E
Unidad interior EHBX-E

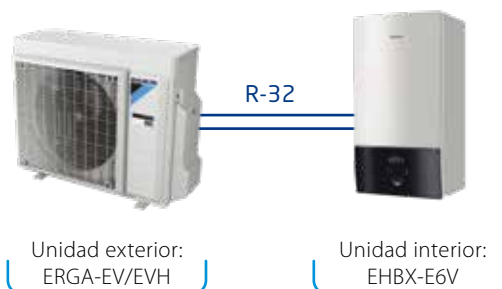

UNIDADES EXTERIORES			ALIMENTACIÓN MONOFÁSICA			
			ERGA04EV	ERGA06EVH	ERGA08EVH	
Temperatura ambiente	impulsión					
Calefacción	7	45	Capacidad nom. / máx. kW	4,6 / 6,08	5,9 / 7,4	7,8 / 8,86
			Consumo nom. / máx. kW	1,26 / 1,65	1,69 / 2,01	2,23 / 2,55
	-2	35	Capacidad nom. / máx. kW	4,3 / 6,41	6 / 7,74	7,5 / 9,37
			Consumo nom. / máx. kW	0,84 / 1,3	1,24 / 1,63	1,63 / 2,08
Refrigeración	35	7	Capacidad máxima kW	5,43	6,2	7,24
			Consumo máximo kW	1,68	1,97	2,41
	35	18	Capacidad nom. / máx. kW	4,31 / 4,62	4,87 / 5,57	5,35 / 6,34
			Consumo nom. / máx. kW	1,18 / 1,24	1,33 / 1,6	1,51 / 1,91
			Capacidad nom. / máx. kW	4,86 / 5,98	5,96 / 7,45	6,25 / 8,57
			Consumo nom. / máx. kW	0,81 / 1,06	1,06 / 1,54	1,16 / 1,87
COP / EER	7 / 35	35 / 18		5,10 / 5,94	4,85 / 5,61	4,60 / 5,40
Caudal de aire			m³/h	2.280	2.520	2.770
Refrigerante R-32			kg / TCO ₂ eq / PCA	1,5 / 1,01 / 675,0	1,5 / 1,01 / 675,0	1,5 / 1,01 / 675,0
Dimensiones			Al.xAn.xF. mm	740 x 884 x 388	740 x 884 x 388	740 x 884 x 388
Peso			Kg	58,5	58,5	58,5
Compresor				SWING	SWING	SWING
Potencia sonora			dB(A)	58	60	62
Conexión Refrigerante				ø 1/4" - ø 5/8"	ø 1/4" - ø 5/8"	ø 1/4" - ø 5/8"
Líneas Refrigerante Lmax (d) / Desnivel max (h)				3<d<30 / h<20	3<d<30 / h<30	3<d<30 / h<30
Alimentación eléctrica				I / 230 V (monofásico)		
Clase de eficiencia energética 55°C LOT1 (SCOP)2				A++ (3,29)	A++ (3,28)	A++ (3,35)
Clase de eficiencia energética 35°C LOT1 (SCOP)2				A+++ (4,54)	A+++ (4,52)	A+++ (4,61)
Precio			€	2.250,00 €	2.368,00 €	3.033,00 €

UNIDADES INTERIORES (HIDROKIT)			EHBX04E6V	ERGA04EV	EHBX08E6V	ERGA06EVH / ERGA08EVH
COMPATIBILIDAD:						
Dimensiones	Al.xAn.xF.	mm	890 x 450 x 350		890 x 450 x 350	
Peso		Kg	44		46	
Resistencia de apoyo 6V			1 / 230V - 6kW		1 / 230V - 6kW	
Presión sonora	Refrig. / Calef.	dB(A)	28 / 28		28 / 28	
Diámetro tubería agua		Pulgadas	1"		1"	
Precio Hidrokit		€	2.854,00 €		2.996,00 €	

Para combinación con depósitos de polipropileno es necesario:

EKEPRHLT3HX	Kit de conexión EKHP300B/PB	331,00 €
EKEPRHLT5X	Kit de conexión EKHP500B/PB	661,00 €
EKBH3SD	Resistencia de apoyo	459,00 €

Nota: para combinación con depósitos de acero inoxidable no es necesario ningún opcional. El depósito incluye: válvula de 3 vías, sonda de temperatura y resistencia de apoyo ACS.

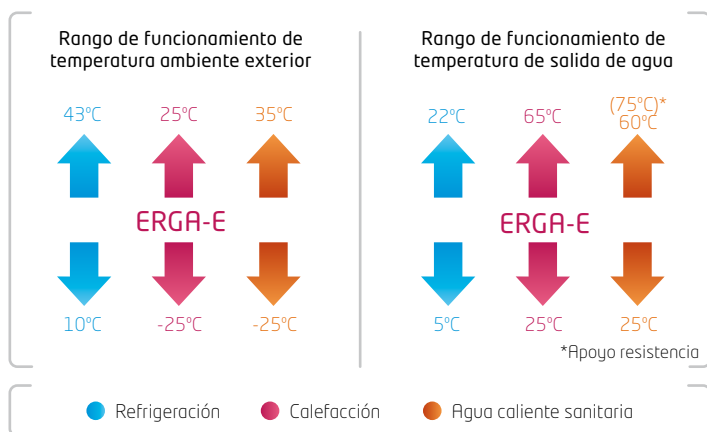

Nota: para más información sobre opcionales, páginas 86-91.

Nota: consultar información y precios acerca de los depósitos y acumuladores multienergéticos en páginas 92-95.

Daikin Altherma 3 Bibloc
Diseño Mural
Unidad exterior ERLA-D
Unidad interior EBBX-D

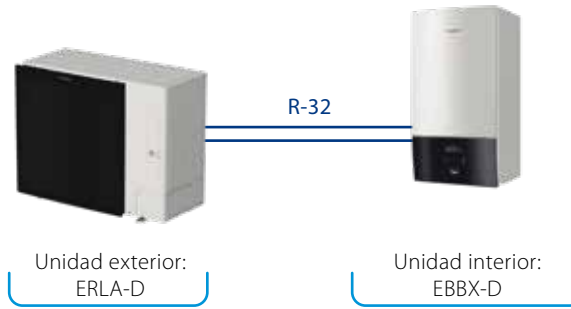

UNIDADES EXTERIORES		ALIMENTACIÓN MONOFÁSICA			ALIMENTACIÓN TRIFÁSICA				
		ERLA11DV3	ERLA14DV3	ERLA16DV3	ERLA11DW1	ERLA14DW1	ERLA16DW1		
Temperatura ambiente	impulsión								
Calefacción	7	45	Capacidad nom. / máx. kW	9,82 / 10,98	12,50 / 12,58	16,00 / 16,00	9,82 / 10,98	12,50 / 12,58	16,00 / 16,00
			Consumo nom. / máx. kW	2,68 / 3,05	3,42 / 3,42	4,56 / 4,56	2,68 / 3,05	3,42 / 3,42	4,56 / 4,56
	7	35	Capacidad nom. / máx. kW	10,60 / 12,44	12,00 / 13,38	16,00 / 16,00	10,60 / 12,44	12,00 / 13,38	16,00 / 15,96
			Consumo nom. / máx. kW	2,18 / 2,57	2,46 / 2,83	3,53 / 3,53	2,18 / 2,57	2,46 / 2,83	3,53 / 3,45
Refrigeración	-2	35	Capacidad máxima kW	9,43	10,21	11,44	9,43	10,21	11,44
			Consumo máximo kW	2,83	3,15	3,81	2,83	3,15	3,81
	35	7	Capacidad nom. / máx. kW	11,20 / 13,15	13,10 / 13,53	13,80 / 13,53	11,20 / 13,15	13,10 / 13,53	13,80 / 13,53
			Consumo nom. / máx. kW	3,43 / 4,93	4,32 / 4,77	4,68 / 4,77	3,43 / 4,93	4,32 / 4,77	4,68 / 4,77
COP/EER	7 / 35	35 / 18	Capacidad nom. / máx. kW	12,00 / 17,44	13,30 / 17,95	15,90 / 17,95	12,00 / 17,44	13,30 / 17,95	15,90 / 17,95
			Consumo nom. / máx. kW	2,52 / 4,74	2,86 / 4,59	3,82 / 4,59	2,52 / 4,74	2,86 / 4,59	3,82 / 4,59
Caudal de aire			m³/h	3.350	4.220	5.100	3.350	4.220	5.100
Refrigerante R-32			kg / TCO ₂ eq / PCA	3,8 / 2,57 / 675	3,8 / 2,57 / 675	3,8 / 2,57 / 675	3,8 / 2,57 / 675	3,8 / 2,57 / 675	3,8 / 2,57 / 675
Dimensiones	Al.xAn.xF.		mm	870 x 1.100 x 460	870 x 1.100 x 460	870 x 1.100 x 460	870 x 1.100 x 460	870 x 1.100 x 460	870 x 1.100 x 460
Peso			Kg	101	101	101	101	101	101
Compresor				SWING	SWING	SWING	SWING	SWING	SWING
Potencia sonora			dB(A)	62	62	62	62	62	62
Conexión Refrigerante				ø 3/8" - ø 5/8"	ø 3/8" - ø 5/8"	ø 3/8" - ø 5/8"	ø 3/8" - ø 5/8"	ø 3/8" - ø 5/8"	ø 3/8" - ø 5/8"
Líneas Refrigerante Lmax (d) / Desnivel max (h)				3<d<50 / h<30	3<d<50 / h<30	3<d<50 / h<30	3<d<50 / h<30	3<d<50 / h<30	3<d<50 / h<30
Alimentación eléctrica				I / 230 V (monofásico)			III / 400 V (trifásico)		
Clase de eficiencia energética 55°C LOT1 (SCOP)				A++ (3,27)	A++ (3,26)	A++ (3,35)	A++ (3,27)	A++ (3,26)	A++ (3,35)
Clase de eficiencia energética 35°C LOT1 (SCOP)				A+++ (4,72)	A+++ (4,68)	A+++ (4,68)	A+++ (4,72)	A+++ (4,68)	A+++ (4,68)
Precio			€	4.742,00 €	5.674,00 €	6.792,00 €	5.209,00 €	6.233,00 €	7.463,00 €

UNIDAD INTERIOR MURAL		EBBX11D6V	ERLA11	EBBX16D6V	ERLA14-16
COMPATIBILIDAD:					
Dimensiones	Al.xAn.xF.	mm	890 x 450 x 350	890 x 450 x 350	
Peso		Kg	44	46	
Resistencia de apoyo			I / 230V - 6kW	I / 230V - 6kW	
Presión sonora	Refrig. / Calef.	dB(A)	28 / 28	28 / 28	
Precio Hidrokit		€	3.129,00 €	3.335,00 €	

Nota: Unidades interiores con resistencia trifásica disponibles. Consultar.

Para combinación con depósitos de polipropileno es necesario:

EKEPRHLT3HX	Kit de conexión EKHWP300B/PB	331,00 €
EKEPRHLT5X	Kit de conexión EKHWP500B/PB	661,00 €
EKBH3SD	Resistencia de apoyo	459,00 €

Nota: para combinación con depósitos de acero inoxidable no es necesario ningún opcional. El depósito incluye: válvula de 3 vías, sonda de temperatura y resistencia de apoyo RCS.

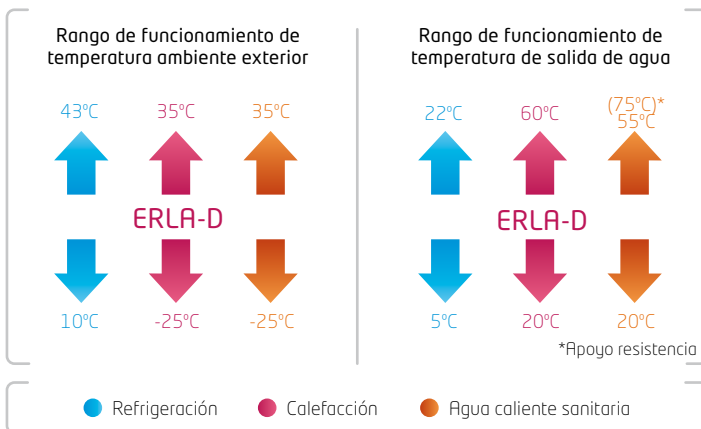

Nota: para más información sobre opcionales, páginas 86-91.

Nota: consultar información y precios acerca de los depósitos y acumuladores multienergéticos en páginas 92-95.

1

Ejemplo Daikin Altherma 3 Bibloc compact, suelo radiante/refrescante y solar drain back para producción de ACS y apoyo a calefacción complementado con energía solar fotovoltaica

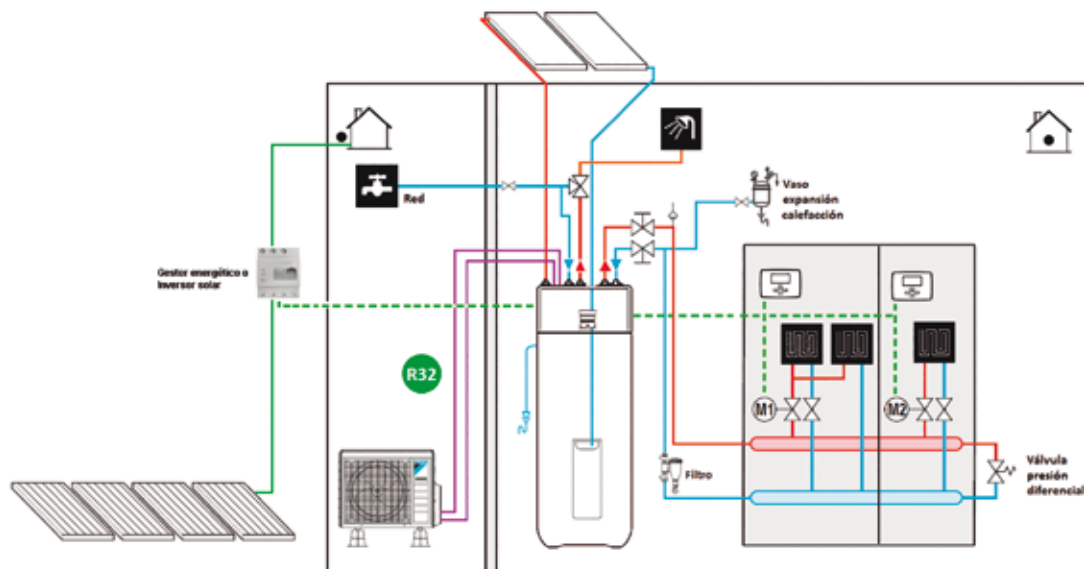

2

Ejemplo Daikin Altherma 3 Bibloc Diseño mural con depósito para ACS y fancoils complementado con energía solar fotovoltaica

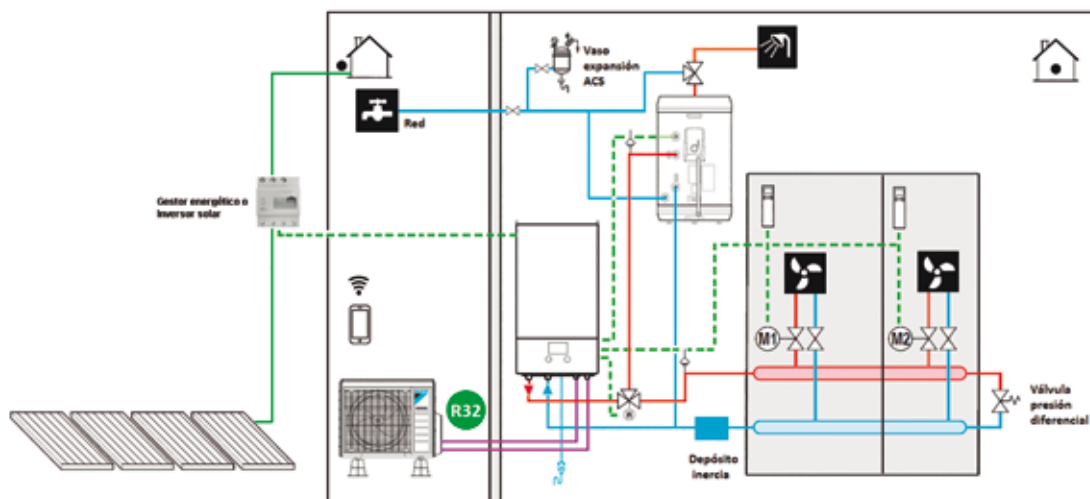

3

Ejemplo Daikin Altherma 3 Bibloc Diseño integrado con depósito para ACS, fancoils y suelo radiante complementado con energía solar fotovoltaica

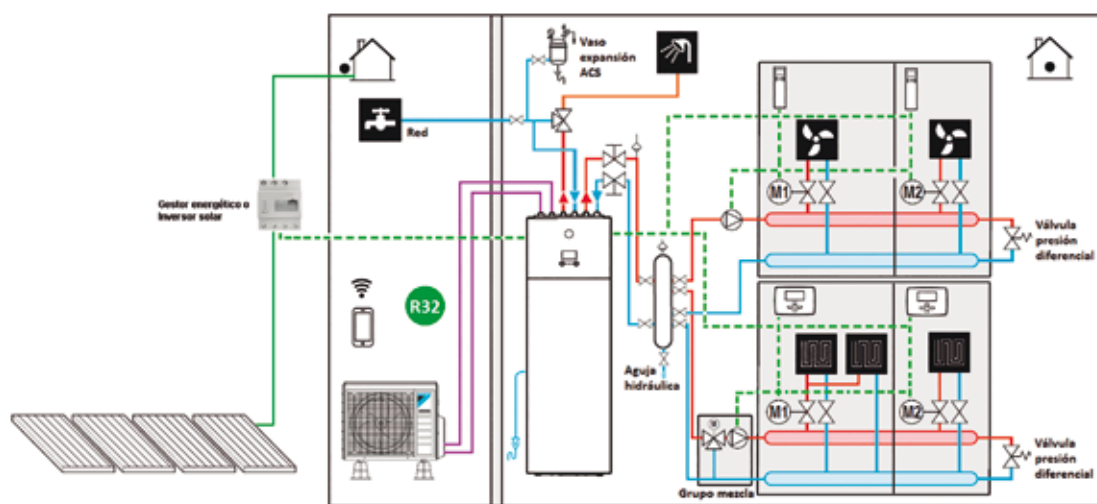

* Esquemas de principio básicos. A completar según la dirección facultativa.

SETS RECOMENDADOS ERGA

Daikin Altherma 3 Bibloc Diseño Integrado	CONJUNTOS	UD.EXTERIOR	HIDROKIT	VOLUMEN ACUMULADOR	TOTAL
	GAVV418EV	ERGA04EV 2.250,00 €	EHVX04S18E3V 5.029,00 €	180 l	7.279,00 €
	GAVV618EV	ERGA06EVH 2.368,00 €	EHVX08S18E6V 5.169,00 €	180 l	7.537,00 €
	GAVV623EV	ERGA06EVH 2.368,00 €	EHVX08S23E6V 5.441,00 €	230 l	7.809,00 €
	GAVV818EV	ERGA08EVH 3.033,00 €	EHVX08S18E6V 5.169,00 €	180 l	8.202,00 €
	GAVV823EV	ERGA08EVH 3.033,00 €	EHVX08S23E6V 5.441,00 €	230 l	8.474,00 €

Daikin Altherma 3 Bibloc Compact Unidades con conexión solar Drain Back	UNIDAD EXTERIOR	HIDROKIT	TOMA DE LLENADO	RESISTENCIA ELÉCTRICA	KIT INSTALACIÓN RESISTENCIA	TOTAL
	ERGA04EV 2.250,00 €	EHSX04P30E 4.102,00 €	165215 48,00 €	EKECBUA3V 860,00 €	EKECBUCO3A 161,00 €	7.421,00 €
	ERGA06EVH 2.368,00 €	EHSX08P30E 5.237,00 €	165215 48,00 €	EKECBUA3V 860,00 €	EKECBUCO3A 161,00 €	8.674,00 €
	ERGA06EVH 2.368,00 €	EHSX08P50E 6.373,00 €	165215 48,00 €	EKECBUA3V 860,00 €	EKECBUCO3A 161,00 €	9.810,00 €
	ERGA08EVH 3.033,00 €	EHSX08P30E 5.237,00 €	165215 48,00 €	EKECBUA3V 860,00 €	EKECBUCO3A 161,00 €	9.339,00 €
	ERGA08EVH 3.033,00 €	EHSX08P50E 6.373,00 €	165215 48,00 €	EKECBUA3V 860,00 €	EKECBUCO3A 161,00 €	10.475,00 €

Daikin Altherma 3 Bibloc Diseño Mural	CONJUNTOS	UD.EXTERIOR	HIDROKIT	ACUMULADOR	TOTAL
	GABX415EV	ERGA04EV 2.250,00 €	EHBX04E6V 2.854,00 €	EKHWS150D3V3 1.723,00 €	6.827,00 €
	GABX615EV	ERGA06EVH 2.368,00 €	EHBX08E6V 2.996,00 €	EKHWS150D3V3 1.723,00 €	7.087,00 €
	GABX618EV	ERGA06EVH 2.368,00 €	EHBX08E6V 2.996,00 €	EKHWS180D3V3 1.747,00 €	7.111,00 €
	GABX820EV	ERGA08EVH 3.033,00 €	EHBX08E6V 2.996,00 €	EKHWS200D3V3 1.772,00 €	7.801,00 €

Nota: todas estas combinaciones son SETS recomendados para otras opciones consultar con Daikin.

Nota: para más información sobre opcionales, páginas 86-91.

1

Ejemplo Daikin Altherma 3 Bibloc Diseño Integrado con depósito para ACS y suelo radiante*

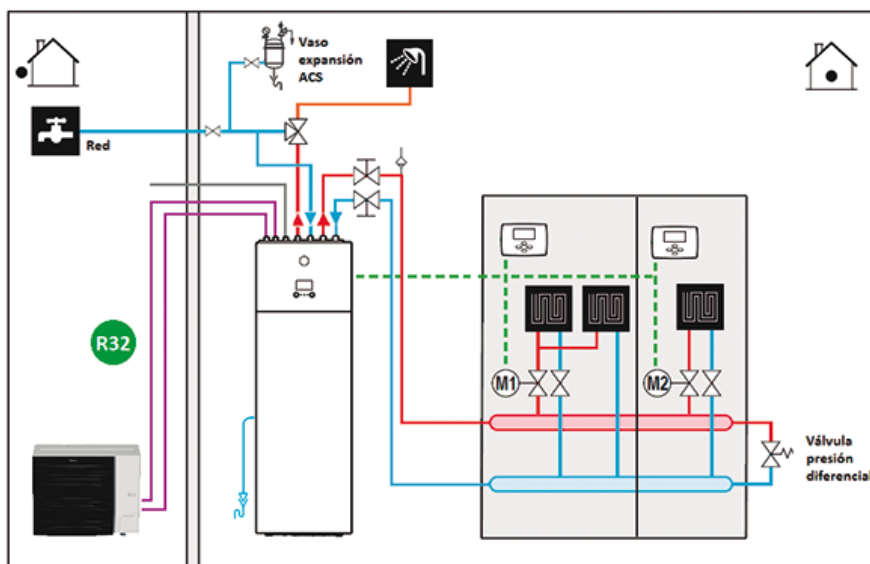

2

Ejemplo Daikin Altherma 3 Bibloc Diseño integrado Bizona con depósito para ACS, fancoils y suelo radiante*

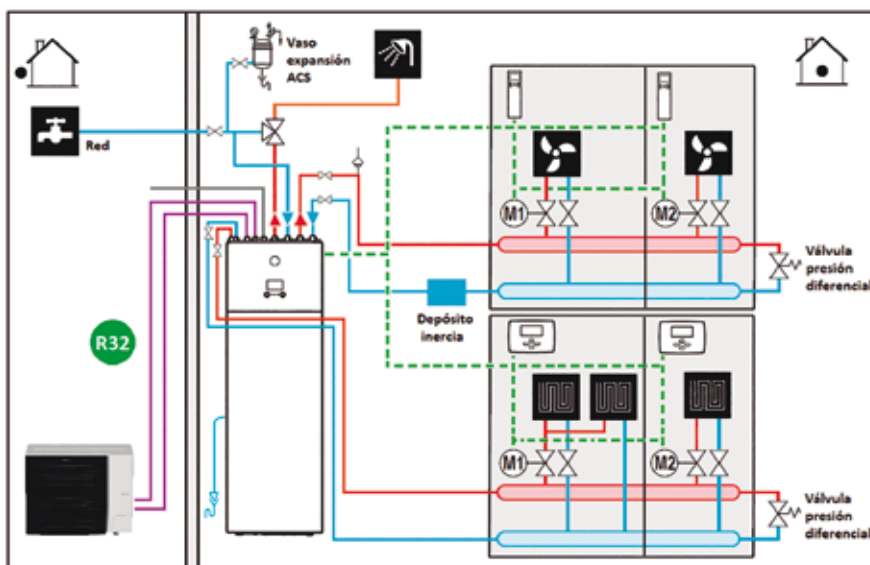

3

Ejemplo Daikin Altherma 3 Bibloc Diseño mural con depósito para ACS y fancoils*

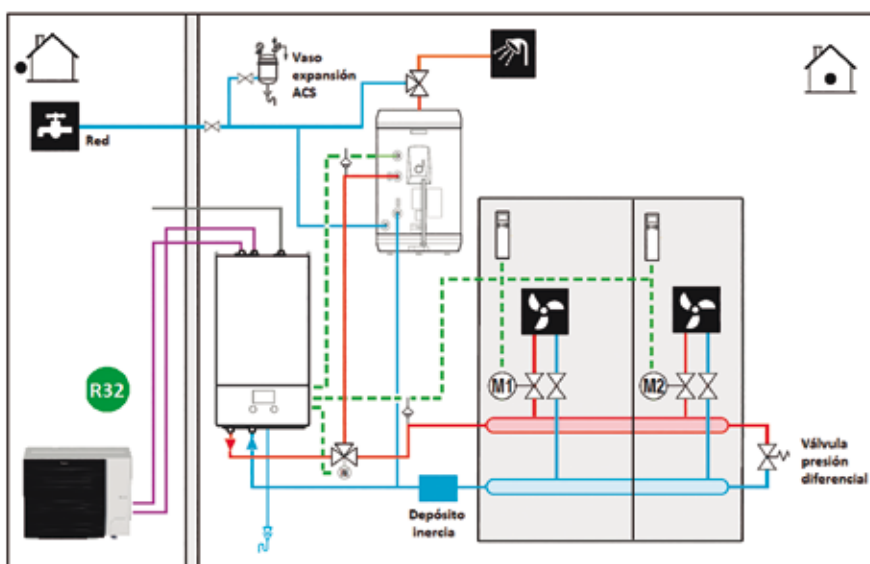

* Esquemas de principio básicos. A completar según la dirección facultativa. Dependiendo del generador y emisores puede ser necesario aumentar la inercia del sistema.

SETS RECOMENDADOS ERLA

	CONJUNTOS	UD.EXTERIOR	HIDROKIT	VOLUMEN ACUMULADOR	TOTAL
	Daikin Altherma 3 Bibloc Diseño Integrado	LAVX1118DV	ERLA11DV3 4.742,00 €	EBVX11S18D6V 5.524,00 €	180 l
LAVX1123DV		ERLA11DV3 4.742,00 €	EBVX11S23D6V 5.648,00 €	230 l	10.390,00 €
LAVX1418DV		ERLA14DV3 5.674,00 €	EBVX16S18D6V 5.843,00 €	180 l	11.517,00 €
LAVX1423DV		ERLA14DV3 5.674,00 €	EBVX16S23D6V 5.967,00 €	230 l	11.641,00 €
LAVX1618DV		ERLA16DV3 6.792,00 €	EBVX16S18D6V 5.843,00 €	180 l	12.635,00 €
LAVX1623DV		ERLA16DV3 6.792,00 €	EBVX16S23D6V 5.967,00 €	230 l	12.759,00 €

	CONJUNTOS	UD.EXTERIOR	HIDROKIT	VOLUMEN ACUMULADOR	KIT REVERSIBLE	TOTAL
	Daikin Altherma 3 Bibloc Diseño Integrado Bizona	LAVZ1118DV	ERLA11DV3 4.742,00 €	EBVZ16S18D6V 6.529,00 €	180 l	EKHVCONV4 254,00 €
LAVZ1123DV		ERLA11DV3 4.742,00 €	EBVZ16S23D6V 6.652,00 €	230 l	EKHVCONV4 254,00 €	11.648,00 €
LAVZ1418DV		ERLA14DV3 5.674,00 €	EBVZ16S18D6V 6.529,00 €	180 l	EKHVCONV4 254,00 €	12.457,00 €
LAVZ1423DV		ERLA14DV3 5.674,00 €	EBVZ16S23D6V 6.652,00 €	230 l	EKHVCONV4 254,00 €	12.580,00 €
LAVZ1618DV		ERLA16DV3 6.792,00 €	EBVZ16S18D6V 6.529,00 €	180 l	EKHVCONV4 254,00 €	13.575,00 €
LAVZ1623DV		ERLA16DV3 6.792,00 €	EBVZ16S23D6V 6.652,00 €	230 l	EKHVCONV4 254,00 €	13.698,00 €

	CONJUNTOS	UD.EXTERIOR	HIDROKIT	ACUMULADOR	TOTAL
	Daikin Altherma 3 Bibloc Diseño Mural	LABX1120DV	ERLA11DV3 4.742,00 €	EBBX11D6V 3.129,00 €	EKHWS200D3V3 1.772,00 €
LABX1125DV		ERLA11DV3 4.742,00 €	EBBX11D6V 3.129,00 €	EKHWS250D3V3 1.889,00 €	9.760,00 €
LABX1425DV		ERLA14DV3 5.674,00 €	EBBX16D6V 3.335,00 €	EKHWS250D3V3 1.889,00 €	10.898,00 €
LABX1430DV		ERLA14DV3 5.674,00 €	EBBX16D6V 3.335,00 €	EKHWS300D3V3 2.007,00 €	11.016,00 €
LABX1625DV		ERLA16DV3 6.792,00 €	EBBX16D6V 3.335,00 €	EKHWS250D3V3 1.889,00 €	12.016,00 €
LABX1630DV		ERLA16DV3 6.792,00 €	EBBX16D6V 3.335,00 €	EKHWS300D3V3 2.007,00 €	12.134,00 €

	UD.EXTERIOR	HIDROKIT	TOMA DE LLENADO	RESISTENCIA ELÉCTRICA	KIT INSTALACIÓN RESISTENCIA	TOTAL
	Daikin Altherma 3 Bibloc Diseño Compact	ERLA11DV3 4.742,00 €	EBSX11P30D 5.799,00 €	165215 48,00 €	EKECBUA3V 860,00 €	EKECBUCO2A 158,00 €
ERLA11DV3 4.742,00 €		EBSX11P50D 6.549,00 €	165215 48,00 €	EKECBUA3V 860,00 €	EKECBUCO2A 158,00 €	12.357,00 €
ERLA14DV3 5.674,00 €		EBSX16P50D 6.712,00 €	165215 48,00 €	EKECBUA3V 860,00 €	EKECBUCO2A 158,00 €	13.452,00 €
ERLA16DV3 6.792,00 €		EBSX16P50D 6.712,00 €	165215 48,00 €	EKECBUA3V 860,00 €	EKECBUCO2A 158,00 €	14.570,00 €

Nota: todas estas combinaciones son SETS recomendados para otras opciones consultar con Daikin.

Nota: para más información sobre opcionales, páginas 86-91.



Soluciones con agua





Soluciones con agua

Daikin Altherma 3 SUPRA / EPRA	46
Daikin Altherma 3 Hidrosplit EPGA	54
Daikin Altherma 3 Monobloc EBLA	60



Daikin Altherma 3 Supra

Unidad exterior EPRA-DV37
con tecnología Bluevolution
Daikin Altherma 3 H HT

R-32

Daikin Altherma 3 Supra es la nueva generación de bombas de calor de Daikin para calefacción, refrigeración y agua caliente sanitaria (ACS).

Tecnología de alto rendimiento

Mantiene la potencia desde +15 a -15°C.

SCOP acs de hasta 2,62 (clima medio).

Máxima calificación energética **A+++** a 35°C.

Ultrasilenciosa

35 dBA a 3m de distancia.

Mayor diámetro y menor velocidad de giro del ventilador minimizando la turbulencia.

Compresor encapsulado por una triple capa de aislamiento, placa antivibración y almohadillas de goma.

IDEAL PARA RADIADORES CONVENCIONALES EN:

- Viviendas unifamiliares

Reversible

Temperatura de agua de impulsión desde 5°C hasta 70°C sin resistencia con un solo compresor.

Exclusivo diseño

Único ventilador oculto por una rejilla horizontal de color oscuro.

Altura reducida aumentando su compacidad e integrabilidad en edificios.

Galardonada con el premio iF de diseño.

Clase 14, 16, 18



reddot design award
winner 2019



BLUEVOLUTION

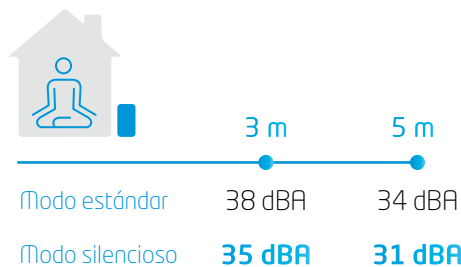

Tres posibles combinaciones con unidad interior



Unidad exterior:
EPRA-DV37



Daikin Altherma 3
Diseño integrado

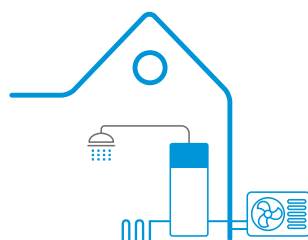

Daikin Altherma 3
Diseño mural

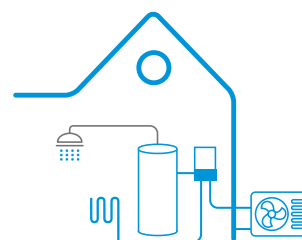

Daikin Altherma 3 Compact
con posibilidad de apoyo solar
y/u otras fuentes de energía

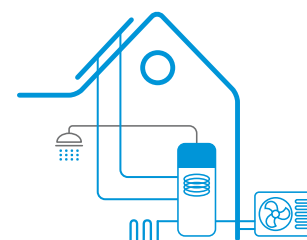

BLUEvolution

Daikin Altherma 3 Supra Diseño integrado Unidad interior ETVX-E7

Fácil de instalar

- > Todos los componentes hidráulicos incluidos de fábrica
- > Huella de instalación reducida 595x600

Adaptable a la demanda de ACS

- > Versión de 180L y 230L de agua de consumo
- > Calentador de reserva de hasta 6 kW

La nueva serie E incluye:

- > Sistema de control fotovoltaico integrado en la PCB
- > Conectividad vía APP para control remoto



180 L | 230 L | 6 V



Unidad preparada para la conexión a redes inteligentes y/o sistemas fotovoltaicos.

Daikin Altherma 3 Supra Diseño Compact Unidad interior ETSX-E7

Multienergético

- > Combinable con energía solar térmica "drain back" y solar presurizado
- > Versión bivalente con serpentín adicional para conectar otras fuentes de energía térmica
- > Desescarche simultáneo a la operación en calefacción (500 L)

Máximo estándar de higienidad

- > Calentamiento del agua sanitaria de forma instantánea bajo demanda
- > Sin necesidad de tratamiento antilegionela
- > Sin lodos ni fangos
- > Sin riesgo de corrosión

Eficiente

- > Mínimas pérdidas térmicas debido a su espuma de alto grado de aislamiento
- > Gestión electrónica automática para aprovechamiento del excedente térmico en el circuito de calefacción



300 L | 500 L | 3 C



Variable en función de temperatura y caudal de extracción



Unidad preparada para la conexión a redes inteligentes y/o sistemas fotovoltaicos.

Daikin Altherma 3 Supra Diseño mural Unidad interior ETBX-E7

Fácil de instalar

Placa electrónica y componentes hidráulicos situados en el frontal para fácil acceso

Flexibilidad de instalación

Dimensiones ideales para instalación en espacios reducidos

Combinable con depósitos de ACS

- > Depósitos de acero inoxidable
- > Depósitos multienergéticos

La nueva serie E incluye:

- > Sistema de control fotovoltaico integrado en la PCB
- > Conectividad vía APP para control remoto



6 V



Unidad preparada para la conexión a redes inteligentes y/o sistemas fotovoltaicos.

Daikin Altherma 3 Supra
Diseño Integrado
Unidad exterior EPRA-DV37
Unidad interior ETVX-E6V7

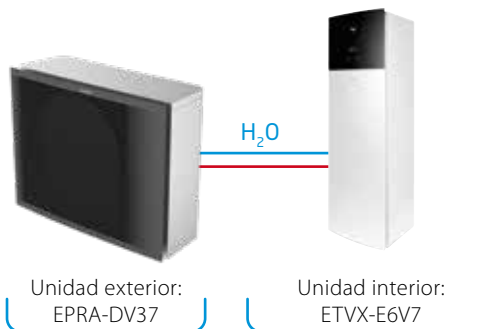

UNIDADES EXTERIORES			ALIMENTACIÓN MONOFÁSICA			ALIMENTACIÓN TRIFÁSICA			
			EPRA14DV37	EPRA16DV37	EPRA18DV37	EPRA14DW17	EPRA16DW17	EPRA18DW17	
Temperatura ambiente	impulsión								
Calefacción	7	45	Capacidad nom. / máx. kW	7,92 / 10,27	7,92 / 11,00	7,92 / 12,22	7,92 / 10,13	7,92 / 10,85	7,92 / 12,05
		35	Consumo nom. / máx. kW	2,32 / 2,77	2,32 / 2,97	2,32 / 3,30	2,32 / 2,85	2,32 / 3,05	2,32 / 3,39
	-2	70	Capacidad nom. / máx. kW	5,69 / 10,18	9,00 / 10,91	9,00 / 12,12	5,90 / 9,75	9,00 / 10,44	9,00 / 11,60
				Consumo nom. / máx. kW	1,22 / 2,09	1,80 / 2,24	1,80 / 2,49	1,23 / 2,17	1,80 / 2,32
Refrigeración	35	7	Capacidad máxima kW	8,90	10,01	11,12	9,67	10,87	12,08
			Consumo máximo kW	4,75	5,35	5,94	5,18	5,83	6,47
	35	18	Capacidad nom. / máx. kW	6,90 / 6,90	7,88 / 7,88	8,86 / 8,86	6,90 / 6,90	7,88 / 7,88	8,86 / 8,86
			Consumo nom. / máx. kW	2,56 / 2,56	2,93 / 2,93	3,31 / 3,31	2,56 / 2,56	2,93 / 2,93	3,31 / 3,31
			Capacidad nom. / máx. kW	10,60 / 10,60	11,50 / 11,50	12,50 / 12,50	10,60 / 10,60	11,50 / 11,50	12,50 / 12,50
			Consumo nom. / máx. kW	2,55 / 2,55	2,80 / 2,80	3,05 / 3,05	2,55 / 2,55	2,80 / 2,80	3,05 / 3,05
COP/EER	7 / 35	35 / 18		4,67 / 4,13	5,00 / 4,11	5,00 / 4,09	4,79 / 4,13	5,00 / 4,11	5,00 / 4,09
Caudal de aire			m³/h	3918	3918	3960	3918	3918	3960
Refrigerante R-32			kg / TCO ₂ eq / PCA	4,2 / 2,84 / 675	4,2 / 2,84 / 675	4,2 / 2,84 / 675	4,2 / 2,84 / 675	4,2 / 2,84 / 675	4,2 / 2,84 / 675
Dimensiones			Al.xAn.xF. mm	1003 x 1270 x 533	1003 x 1270 x 533	1003 x 1270 x 533	1003 x 1270 x 533	1003 x 1270 x 533	1003 x 1270 x 533
Peso			Kg	151	151	151	151	151	151
Compresor				SCROLL	SCROLL	SCROLL	SCROLL	SCROLL	SCROLL
Potencia sonora			dB(A)	56	56	59	56	56	59
Presión sonora			dB(A)	43	43	48	43	43	48
Alimentación eléctrica				I / 230V (monofásico)			III / 400 V (trifásico)		
Clase de eficiencia energética 55°C LOT1 (SCOP)				A++ (3,63)	A++ (3,63)	A++ (3,63)	A++ (3,63)	A++ (3,63)	A++ (3,63)
Clase de eficiencia energética 35°C LOT1 (SCOP)				A+++ (4,81)	A+++ (4,81)	A+++ (4,81)	A+++ (4,81)	A+++ (4,81)	A+++ (4,81)
Precio			€	5.898,00 €	7.059,00 €	8.454,00 €	6.479,00 €	7.756,00 €	9.290,00 €

UNIDAD INTERIOR (HIDROKIT + ACUMULADOR)	ETVX16S18E6V7	ETVX16S23E6V7
COMPATIBILIDAD:		
Volumen acumulador	l	180
Dimensiones	Al.xAn.xF. mm	1.650 x 595 x 625
Peso	Kg	109
Resistencia de apoyo 6V	I / 230V - 6kW	
Presión sonora	Refrig. / Calef. dB(A)	30 / 30
Color		Blanco
Perfil de carga LOT2	L	XL
Clase eficiencia energética LOT2	A	A
Precio Hidrokit	€	7.166,00 €
		7.307,00 €

Nota: disponible versión trifásica, modelos ETVX16S18E9W7 y ETVX16S23E9W7 con un incremento de precio del 10%. Consultar disponibilidad.

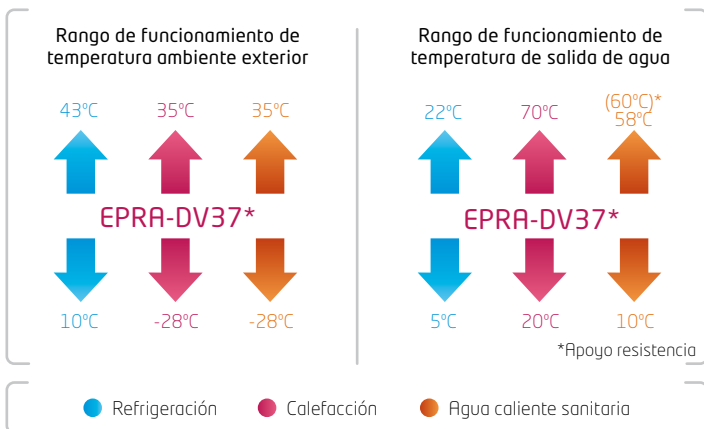

Nota: para más información sobre opcionales, páginas 86-91.

Daikin Altherma 3 Supra
Diseño Compact
Unidad exterior EPRA-DV37
Unidad interior ETSX-E7



Unidad exterior:
EPRA-DV37

H₂O



Unidad interior:
ETSX-E7



UNIDADES EXTERIORES			ALIMENTACIÓN MONOFÁSICA			ALIMENTACIÓN TRIFÁSICA				
			EPRA14DV37	EPRA16DV37	EPRA18DV37	EPRA14DW17	EPRA16DW17	EPRA18DW17		
Temperatura ambiente	impulsión									
Calefacción	7	45	Capacidad nom. / máx.	kW	7,92 / 10,27	7,92 / 11,00	7,92 / 12,22	7,92 / 10,13	7,92 / 10,85	7,92 / 12,05
			Consumo nom. / máx.	kW	2,32 / 2,77	2,32 / 2,97	2,32 / 3,30	2,32 / 2,85	2,32 / 3,05	2,32 / 3,39
	-2	70	Capacidad nom. / máx.	kW	5,69 / 10,18	9,00 / 10,91	9,00 / 12,12	5,90 / 9,75	9,00 / 10,44	9,00 / 11,60
			Consumo nom. / máx.	kW	1,22 / 2,09	1,80 / 2,24	1,80 / 2,49	1,23 / 2,17	1,80 / 2,32	1,80 / 2,58
Refrigeración	35	7	Capacidad máxima	kW	8,90	10,01	11,12	9,67	10,87	12,08
			Consumo máximo	kW	4,75	5,35	5,94	5,18	5,83	6,47
	35	18	Capacidad nom. / máx.	kW	6,90 / 6,90	7,88 / 7,88	8,86 / 8,86	6,90 / 6,90	7,88 / 7,88	8,86 / 8,86
			Consumo nom. / máx.	kW	2,56 / 2,56	2,93 / 2,93	3,31 / 3,31	2,56 / 2,56	2,93 / 2,93	3,31 / 3,31
COP/EER	7 / 35	35 / 18			4,67 / 4,13	5,00 / 4,11	5,00 / 4,09	4,79 / 4,13	5,00 / 4,11	5,00 / 4,09
Caudal de aire			m ³ /h		3918	3918	3960	3918	3918	3960
Refrigerante R-32			kg / TCO ₂ eq / PCA		4,2 / 2,84 / 675	4,2 / 2,84 / 675	4,2 / 2,84 / 675	4,2 / 2,84 / 675	4,2 / 2,84 / 675	4,2 / 2,84 / 675
Dimensiones	Al.xAn.xF.		mm		1003 x 1270 x 533	1003 x 1270 x 533	1003 x 1270 x 533	1003 x 1270 x 533	1003 x 1270 x 533	1003 x 1270 x 533
Peso			Kg		151	151	151	151	151	151
Compresor					SCROLL	SCROLL	SCROLL	SCROLL	SCROLL	SCROLL
Potencia sonora			dB(A)		56	56	59	56	56	59
Presión sonora			dB(A)		43	43	48	43	43	48
Alimentación eléctrica					I / 230V (monofásico)				III / 400 V (trifásico)	
Clase de eficiencia energética 55°C LOT1 (SCOP)					A++ (3,63)	A++ (3,63)	A++ (3,63)	A++ (3,63)	A++ (3,63)	A++ (3,63)
Clase de eficiencia energética 35°C LOT1 (SCOP)					A+++ (4,81)	A+++ (4,81)	A+++ (4,81)	A+++ (4,81)	A+++ (4,81)	A+++ (4,81)
Precio			€		5.898,00 €	7.059,00 €	8.454,00 €	6.479,00 €	7.756,00 €	9.290,00 €

UNIDADES INTERIORES COMPACT*		ETSX16P30E7	ETSX16P50E7	ETSXB16P30E7	ETSXB16P50E7
COMPATIBILIDAD:		EPRA14DV37 / EPRA16DV37 / EPRA18DV37			
Volumen acumulador	l	300	500	300	500
Dimensiones	Al.xAn.xF.	mm	1.891 x 590 x 615	1.896 x 785 x 785	1.890 x 590 x 615
Peso		Kg	77	94	100
Presión sonora	Refrig. / Calef.	dB(A)	33	33	33
Perfil de carga LOT2		L	XL	L	XL
Clase eficiencia energética LOT2		A+	A+	A+	A+
Precio Hidrokit	€	6.829,00 €	7.854,00 €	7.308,00 €	8.404,00 €

*Nota: necesario solicitar resistencia (EKECBUA3V) y kit de resistencia (EKECBUCO1A) sino hay una bivalencia en el sistema (caldera auxiliar).

Nota: hidrokits ETSX-E7 disponibles próximamente. Hasta su disponibilidad, se suministrarán los modelos ETSX-E.

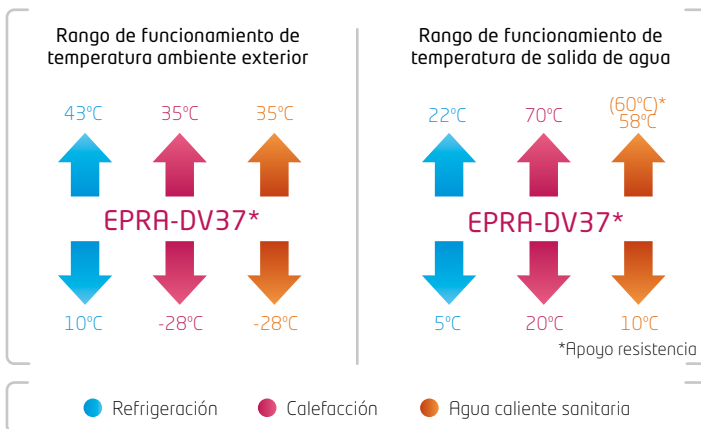

Nota: para más información sobre opcionales, páginas 86-91.

Daikin Altherma 3 Supra
Diseño Mural
Unidad exterior EPRA-DV37
Unidad interior ETBX-E6V7

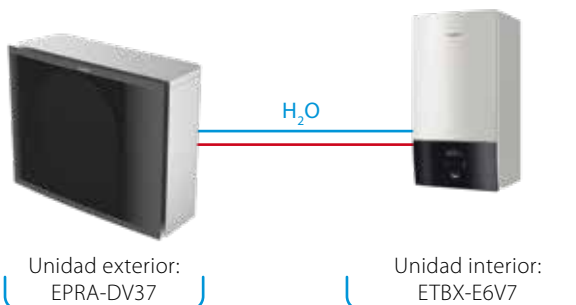

UNIDADES EXTERIORES			ALIMENTACIÓN MONOFÁSICA			ALIMENTACIÓN TRIFÁSICA			
			EPRA14DV37	EPRA16DV37	EPRA18DV37	EPRA14DW17	EPRA16DW17	EPRA18DW17	
Temperatura ambiente	impulsión								
Calefacción	7	45	Capacidad nom. / máx. kW	7,92 / 10,27	7,92 / 11,00	7,92 / 12,22	7,92 / 10,13	7,92 / 10,85	7,92 / 12,05
			Consumo nom. / máx. kW	2,32 / 2,77	2,32 / 2,97	2,32 / 3,30	2,32 / 2,85	2,32 / 3,05	2,32 / 3,39
	7	35	Capacidad nom. / máx. kW	5,69 / 10,18	9,00 / 10,91	9,00 / 12,12	5,90 / 9,75	9,00 / 10,44	9,00 / 11,60
Refrigeración	-2	70	Consumo nom. / máx. kW	1,22 / 2,09	1,80 / 2,24	1,80 / 2,49	1,23 / 2,17	1,80 / 2,32	1,80 / 2,58
			Capacidad máxima kW	8,90	10,01	11,12	9,67	10,87	12,08
			Consumo máximo kW	4,75	5,35	5,94	5,18	5,83	6,47
Refrigeración	35	7	Capacidad nom. / máx. kW	6,90 / 6,90	7,88 / 7,88	8,86 / 8,86	6,90 / 6,90	7,88 / 7,88	8,86 / 8,86
			Consumo nom. / máx. kW	2,56 / 2,56	2,93 / 2,93	3,31 / 3,31	2,56 / 2,56	2,93 / 2,93	3,31 / 3,31
	35	18	Capacidad nom. / máx. kW	10,60 / 10,60	11,50 / 11,50	12,50 / 12,50	10,60 / 10,60	11,50 / 11,50	12,50 / 12,50
		Consumo nom. / máx. kW	2,55 / 2,55	2,80 / 2,80	3,05 / 3,05	2,55 / 2,55	2,80 / 2,80	3,05 / 3,05	
COP/EER	7 / 35	35 / 18		4,67 / 4,13	5,00 / 4,11	5,00 / 4,09	4,79 / 4,13	5,00 / 4,11	5,00 / 4,09
Caudal de aire			m³/h	3918	3918	3960	3918	3918	3960
Refrigerante R-32			kg / TCO ₂ eq / PCA	4,2 / 2,84 / 675	4,2 / 2,84 / 675	4,2 / 2,84 / 675	4,2 / 2,84 / 675	4,2 / 2,84 / 675	4,2 / 2,84 / 675
Dimensiones			Al.xAn.xF. mm	1003 x 1270 x 533	1003 x 1270 x 533	1003 x 1270 x 533	1003 x 1270 x 533	1003 x 1270 x 533	1003 x 1270 x 533
Peso			Kg	151	151	151	151	151	151
Compresor				SCROLL	SCROLL	SCROLL	SCROLL	SCROLL	SCROLL
Potencia sonora			dB(A)	56	56	59	56	56	59
Presión sonora			dB(A)	43	43	48	43	43	48
Alimentación eléctrica				I / 230V (monofásico)			III / 400 V (trifásico)		
Clase de eficiencia energética 55°C LOT1 (SCOP)				A++ (3,63)	A++ (3,63)	A++ (3,63)	A++ (3,63)	A++ (3,63)	A++ (3,63)
Clase de eficiencia energética 35°C LOT1 (SCOP)				A+++ (4,81)	A+++ (4,81)	A+++ (4,81)	A+++ (4,81)	A+++ (4,81)	A+++ (4,81)
Precio			€	5.898,00 €	7.059,00 €	8.454,00 €	6.479,00 €	7.756,00 €	9.290,00 €

UNIDADES INTERIORES (HIDROKIT)			ETBX16E6V7
COMPATIBILIDAD:			EPRA14DV37 / EPRA16DV37 / EPRA18DV37
Dimensiones	Al.xAn.xF.	mm	840 x 440 x 390
Peso		Kg	38
Resistencia de apoyo 6V			I / 230V - 6kW
Presión sonora	Refrig. / Calef.	dB(A)	30 / 30
Diámetro tubería agua		Pulgadas	1"
Precio Hidrokit		€	4.106,00 €

Nota: disponible versión trifásica, modelo ETBX16E9U7 con un incremento de precio del 10%. Consultar disponibilidad.

Para combinación con depósitos de polipropileno es necesario:

EKEPRHLT3HX	Kit de conexión EKHWP300B/PB	331,00 €
EKEPRHLT5X	Kit de conexión EKHWP500B/PB	661,00 €
EKBH3SD	Resistencia de apoyo	459,00 €

Nota: para combinación con depósitos de acero inoxidable no es necesario ningún opcional. El depósito incluye: válvula de 3 vías, sonda de temperatura y resistencia de apoyo RCS.

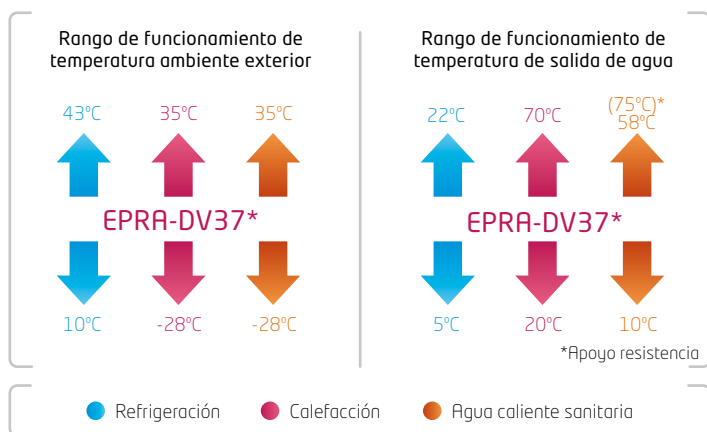

Nota: para más información sobre opcionales, páginas 86-91.

Nota: consultar información y precios acerca de los depósitos y acumuladores multienergéticos en páginas 92-95.



1

Ejemplo Daikin Altherma 3 Supra diseño integrado con depósito para ACS y radiadores*

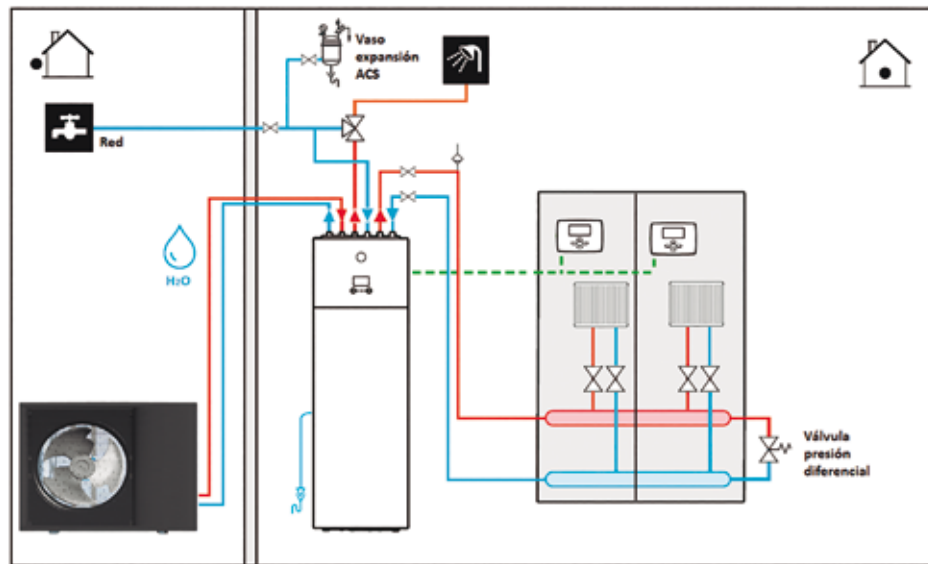

2

Ejemplo Daikin Altherma 3 Supra compact, suelo radiante/refrescante y solar drain back para producción de ACS y apoyo a calefacción*

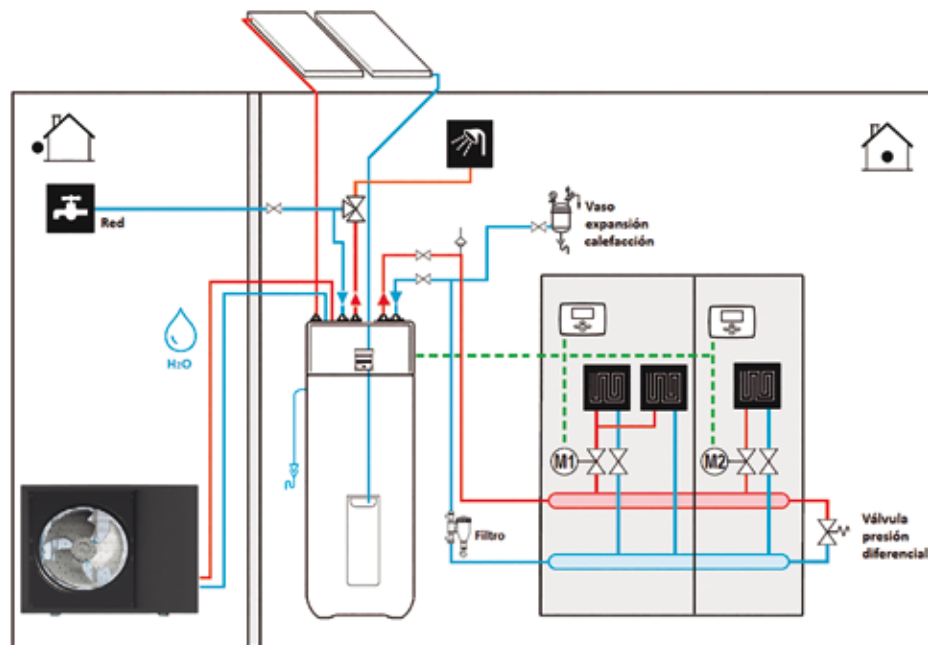

3

Ejemplo Daikin Altherma 3 Supra diseño mural con depósito para ACS y fancoils*

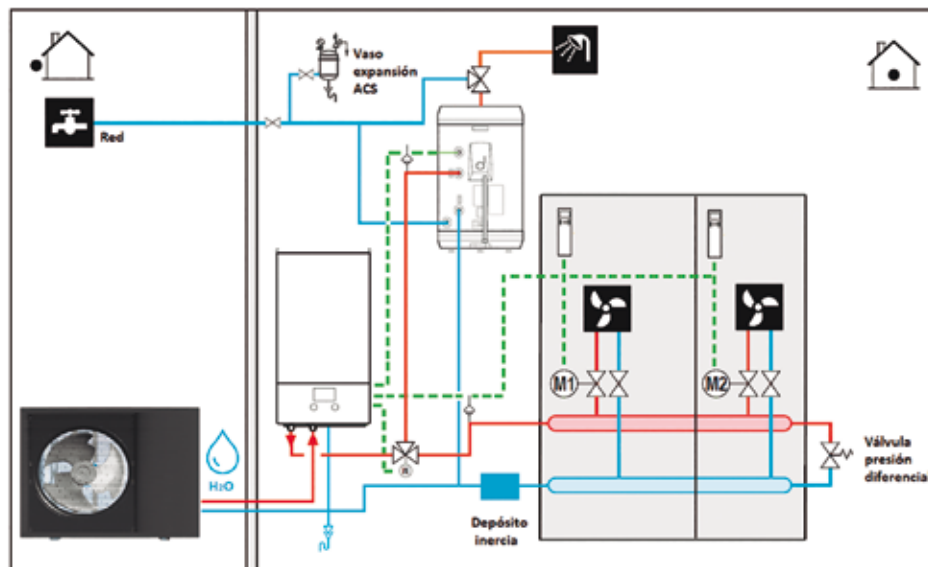

* Esquemas de principio básicos. A completar según la dirección facultativa. Dependiendo del generador y emisores puede ser necesario aumentar la inercia del sistema.

SETS RECOMENDADOS

Daikin Altherma 3 Supra Diseño Integrado	CONJUNTOS	UNIDAD EXTERIOR	UNIDAD INTERIOR INTEGRADA	TOTAL
	RAVX1418EV7	EPRA14DV37 5.898,00 €	ETVX16S18E6V7 7.166,00 €	13.064,00 €
	RAVX1423EV7	EPRA14DV37 5.898,00 €	ETVX16S23E6V7 7.307,00 €	13.205,00 €
	RAVX1618EV7	EPRA16DV37 7.059,00 €	ETVX16S18E6V7 7.166,00 €	14.225,00 €
	RAVX1623EV7	EPRA16DV37 7.059,00 €	ETVX16S23E6V7 7.307,00 €	14.366,00 €
	RAVX1818EV7	EPRA18DV37 8.454,00 €	ETVX16S18E6V7 7.166,00 €	15.620,00 €
	RAVX1823EV7	EPRA18DV37 8.454,00 €	ETVX16S23E6V7 7.307,00 €	15.761,00 €

Daikin Altherma 3 Supra Diseño Mural	CONJUNTOS	UNIDAD EXTERIOR	UNIDAD INTERIOR INTEGRADA	DEPOSITO	KIT CONEX. 1 VALV.	TOMA LLENADO KFE BA	TOTAL
	RABX1425EV7	EPRA14DV37 5.898,00 €	ETBX16E6V7 4.106,00 €	EKHWS250D3V3 1.889,00 €	-	-	11.893,00 €
	RABX1450EV7	EPRA14DV37 5.898,00 €	ETBX16E6V7 4.106,00 €	EKHWP500B ⁽¹⁾ 2.742,00 €	EKEPRHLT3HX 331,00 €	165215 48,00 €	13.125,00 €
	RABX1625EV7	EPRA16DV37 7.059,00 €	ETBX16E6V7 4.106,00 €	EKHWS250D3V3 1.889,00 €	-	-	13.054,00 €
	RABX1650EV7	EPRA16DV37 7.059,00 €	ETBX16E6V7 4.106,00 €	EKHWP500B ⁽¹⁾ 2.742,00 €	EKEPRHLT3HX 331,00 €	165215 48,00 €	14.286,00 €
	RABX1830EV7	EPRA18DV37 8.454,00 €	ETBX16E6V7 4.106,00 €	EKHWS300D3V3 2.007,00 €	-	-	14.567,00 €
	RABX1850EV7	EPRA18DV37 8.454,00 €	ETBX16E6V7 4.106,00 €	EKHWP500B ⁽¹⁾ 2.742,00 €	EKEPRHLT3HX 331,00 €	165215 48,00 €	15.681,00 €

⁽¹⁾ Importante: el volumen de estos depósitos no es de acumulación sino de transferencia de energía, la producción de ACS es al paso. Revise el caudal de ACS necesario.

Daikin Altherma 3 Supra Diseño Compact	UNIDAD EXTERIOR	HIDROKIT	TOMA DE LLENADO	RESISTENCIA ELÉCTRICA	KIT INSTALACIÓN RESISTENCIA	TOTAL
	EPRA14DV37 5.898,00 €	ETX16P30E7* 6.829,00 €	165215 48,00 €	EKECBUA3V 860,00 €	EKECBUCO1A 161,00 €	13.796,00 €
	EPRA14DV37 5.898,00 €	ETX16P50E7* 7.854,00 €	165215 48,00 €	EKECBUA3V 860,00 €	EKECBUCO1A 161,00 €	14.821,00 €
	EPRA16DV37 7.059,00 €	ETX16P50E7* 7.854,00 €	165215 48,00 €	EKECBUA3V 860,00 €	EKECBUCO1A 161,00 €	15.982,00 €
	EPRA18DV37 8.454,00 €	ETX16P50E7* 7.854,00 €	165215 48,00 €	EKECBUA3V 860,00 €	EKECBUCO1A 161,00 €	17.377,00 €

*Hidrokit serie E7 disponible próximamente. Hasta su disponibilidad se suministrarán los modelos serie E.

Nota: todas estas combinaciones son SETS recomendados para otras opciones consultar con Daikin.

Nota: para más información sobre opcionales, páginas 86-91.



Daikin Altherma 3 Hidroplit

Unidad exterior EPGA-DV7
con tecnología Bluevolution
Daikin Altherma 3 H

R-32

Daikin Altherma 3 Hidroplit es la nueva generación de bombas de calor de Daikin para calefacción, refrigeración y agua caliente sanitaria (ACS).

Clase 11, 14, 16

/// Tecnología de alto rendimiento

COP en calefacción de hasta 5,2

SCOP acs de hasta 2,7 (clima medio)

Calificación energética hasta **A+++**

Puede llegar hasta los 18 kW de potencia máxima

/// Respetuoso con el medio ambiente

Refrigerante R32 que minimiza el impacto ambiental

/// Fácil de instalar

Incluye asas para su transporte



A+++

R-32

60°C
Sin resistencia

BLUEVOLUTION

/// Reversible

Temperatura de agua de impulsión desde 5°C hasta 60°C

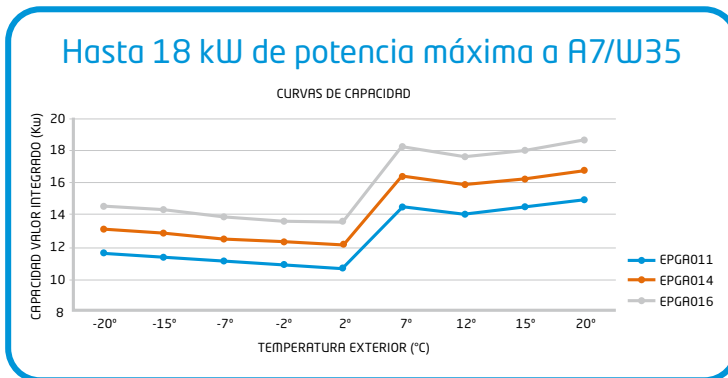

IDEAL PARA SUELO RADIANTE Y FANCOILS EN:

- Viviendas unifamiliares con altas necesidades de potencia

Los posibles combinaciones con unidad interior



Unidad exterior:
EPGA-DV7

A+++

R-32

Daikin Altherma 3
Diseño integrado

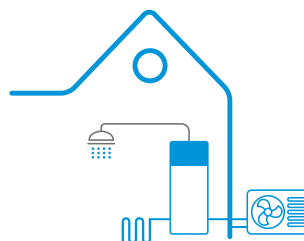

Daikin Altherma 3
Diseño mural

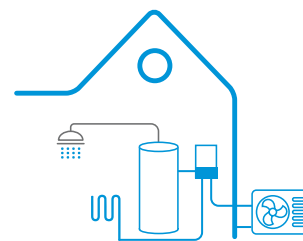

BLUEEVOLUTION

Daikin Altherma 3 Hidrosplit Diseño integrado

Unidad interior EAVX-DV7

Fácil de instalar

- > Todos los componentes hidráulicos incluidos de fábrica
- > Huella de instalación reducida 595x600

Adaptable a la demanda de ACS

- > Versión de 180L y 230L de agua de consumo
- > Calentador de reserva de hasta 6 kW



Daikin Altherma 3 Hidrosplit Diseño mural

Unidad interior EABX-DV7

Fácil de instalar

Placa electrónica y componentes hidráulicos situados en el frontal para fácil acceso

Flexibilidad de instalación

Dimensiones ideales para instalación en espacios reducidos

Combinable con depósitos de ACS

- > Depósitos de acero inoxidable
- > Depósitos multienergéticos



Daikin Altherma 3 Hidrosplit
Diseño Integrado
Unidad exterior EPGA-DV7
Unidad interior EAVX-DV7

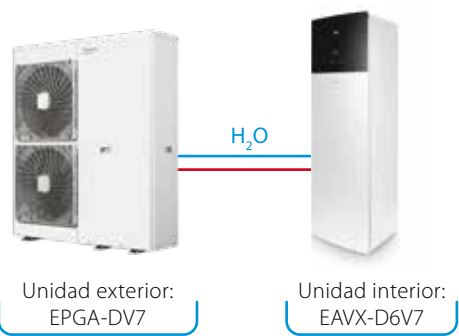

UNIDADES EXTERIORES				EPGA11DV7	EPGA14DV7	EPGA16DV7
Temperatura ambiente	impulsión					
Calefacción	7	45	Capacidad nom. / máx. kW	11,3 / 14,71	14,5 / 16,54	15,6 / 18,38
			Consumo nom. / máx. kW	2,91 / 4,20	3,96 / 4,66	4,21 / 5,15
	-2	35	Capacidad nom. / máx. kW	11,1 / 14,57	14,5 / 16,39	16,5 / 18,21
			Consumo nom. / máx. kW	2,16 / 3,08	2,91 / 3,55	3,45 / 4,01
Refrigeración	35	7	Capacidad máxima kW	10,91	12,27	13,64
			Consumo máximo kW	3,47	4,01	4,56
	35	18	Capacidad nom. / máx. kW	10,7 / 10,8	11,9 / 12,15	11,9 / 13,5
			Consumo nom. / máx. kW	3,3 / 3,93	3,97 / 4,37	3,97 / 4,90
COP/EER		7 / 35 35 / 18	Capacidad nom. / máx. kW	10,5 / 13,29	11,1 / 14,95	13,5 / 16,61
			Consumo nom. / máx. kW	2,21 / 3,37	2,72 / 4,00	3,42 / 4,68
Caudal de aire			m ³ /h	6.900	6.900	8.100
Refrigerante R-32			kg / TCO ₂ eq / PCA	3,5 / 2,36 / 675,0	3,5 / 2,36 / 675,0	3,5 / 2,36 / 675,0
Dimensiones			Al.xAn.xF. mm	1440 x 1160 x 380	1440 x 1160 x 380	1440 x 1160 x 380
Peso			Kg	143	143	143
Compresor				SCROLL	SCROLL	SCROLL
Potencia sonora			dB(A)	64	64	66
Alimentación eléctrica				I / 230 V (monofásico)		
Clase de eficiencia energética 55°C LOT1 (SCOP)				A++ (3,32)	A++ (3,37)	A++ (3,43)
Clase de eficiencia energética 35°C LOT1 (SCOP)				A+++ (4,44)	A+++ (4,51)	A+++ (4,61)
Precio			€	5.126,00 €	6.136,00 €	7.348,00 €

UNIDAD INTERIOR (HIDROKIT + ACUMULADOR)		EAVX16S18D6V7	EAVX16S23D6V7
COMPATIBILIDAD:		EPGA-DV7	
Volumen acumulador	l	180	230
Dimensiones	Al.xAn.xF. mm	1.650 x 595 x 625	1.850 x 595 x 625
Peso	Kg	109	118
Resistencia de apoyo 6V		I / 230V - 6 kW	I / 230V - 6 kW
Presión sonora	Refrig. / Calef. dB(A)	30 / 30	30 / 30
Color		Blanco	Blanco
Perfil de carga LOT2		L	XL
Clase eficiencia energética LOT2		A	A
Precio Hidrokit	€	6.128,00 €	6.251,00 €

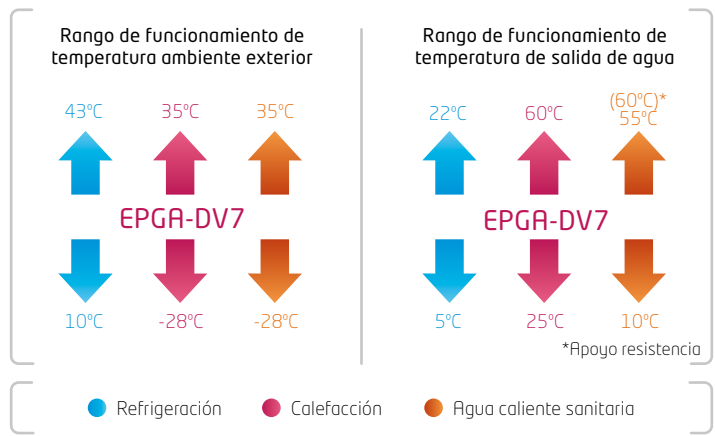

Nota: para más información sobre opcionales, páginas 86-91.

Daikin Altherma 3 Hidrosplit
Diseño Mural
Unidad exterior EPGA-DV7
Unidad interior EABX-DV7

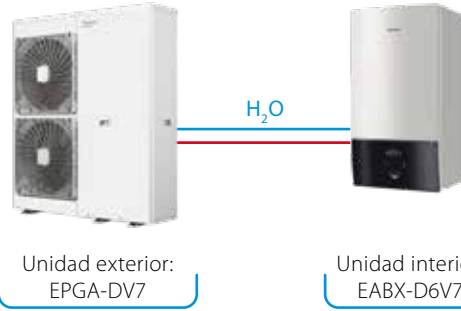

UNIDADES EXTERIORES			EPGA11DV7	EPGA14DV7	EPGA16DV7	
Temperatura ambiente	impulsión					
Calefacción	7	45	Capacidad nom. / máx. kW	11,3 / 14,71	14,5 / 16,54	15,6 / 18,38
			Consumo nom. / máx. kW	2,91 / 4,20	3,96 / 4,66	4,21 / 5,15
	-2	35	Capacidad nom. / máx. kW	11,1 / 14,57	14,5 / 16,39	16,5 / 18,21
			Consumo nom. / máx. kW	2,16 / 3,08	2,91 / 3,55	3,45 / 4,01
Refrigeración	35	7	Capacidad máxima kW	10,91	12,27	13,64
			Consumo máximo kW	3,47	4,01	4,56
	35	18	Capacidad nom. / máx. kW	10,7 / 10,8	11,9 / 12,15	11,9 / 13,5
			Consumo nom. / máx. kW	3,3 / 3,93	3,97 / 4,37	3,97 / 4,90
COP/EER		7 / 35 35 / 18				
Caudal de aire			m³/h	6.900	6.900	8.100
Refrigerante R-32			kg / TCO ₂ eq / PCA	3,5 / 2,36 / 675,0	3,5 / 2,36 / 675,0	3,5 / 2,36 / 675,0
Dimensiones			Al.xAn.xF. mm	1440 x 1160 x 380	1440 x 1160 x 380	1440 x 1160 x 380
Peso			Kg	143	143	143
Compresor				SCROLL	SCROLL	SCROLL
Potencia sonora			dB(A)	64	64	66
Alimentación eléctrica				I / 230 V (monofásico)		
Clase de eficiencia energética 55°C LOT1 (SCOP)				A++ (3,32)	A++ (3,37)	A++ (3,43)
Clase de eficiencia energética 35°C LOT1 (SCOP)				A+++ (4,44)	A+++ (4,51)	A+++ (4,61)
Precio			€	5.126,00 €	6.136,00 €	7.348,00 €

UNIDADES INTERIORES (HIDROKIT)			EABX16D6V7
COMPATIBILIDAD:			EPGA-DV7
Dimensiones	Al.xAn.xF.	mm	840 x 440 x 390
Peso		Kg	38
Resistencia de apoyo 6V			I / 230V - 6 kW
Presión sonora	Refrig. / Calef.	dB(A)	30 / 30
Precio Hidrokit		€	3.571,00 €

Para combinación con depósitos de polipropileno es necesario:

EKEPRHLT3HX	Kit de conexión EKHWP300B/PB	331,00 €
EKEPRHLT5X	Kit de conexión EKHWP500B/PB	661,00 €
EKBH3SD	Resistencia de apoyo	459,00 €

Nota: para combinación con depósitos de acero inoxidable no es necesario ningún opcional. El depósito incluye: válvula de 3 vías, sonda de temperatura y resistencia de apoyo ACS.

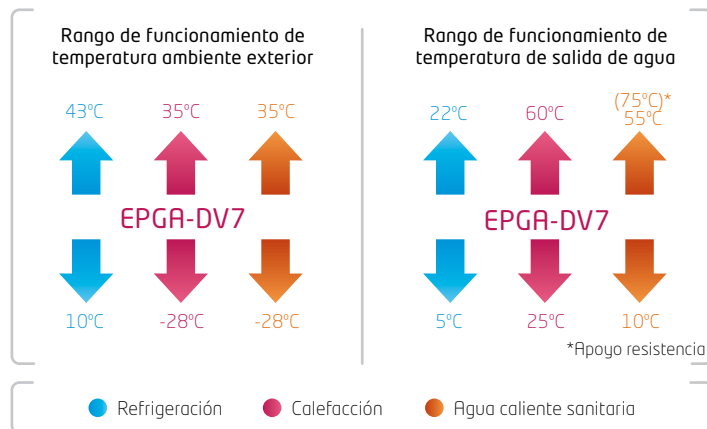

Nota: para más información sobre opcionales, páginas 86-91.

Nota: consultar información y precios acerca de los depósitos y acumuladores multienergéticos en páginas 92-95.

1

Ejemplo Daikin Altherma 3 Hydrosplit Diseño Mural con depósito independiente para ACS y fancoils.

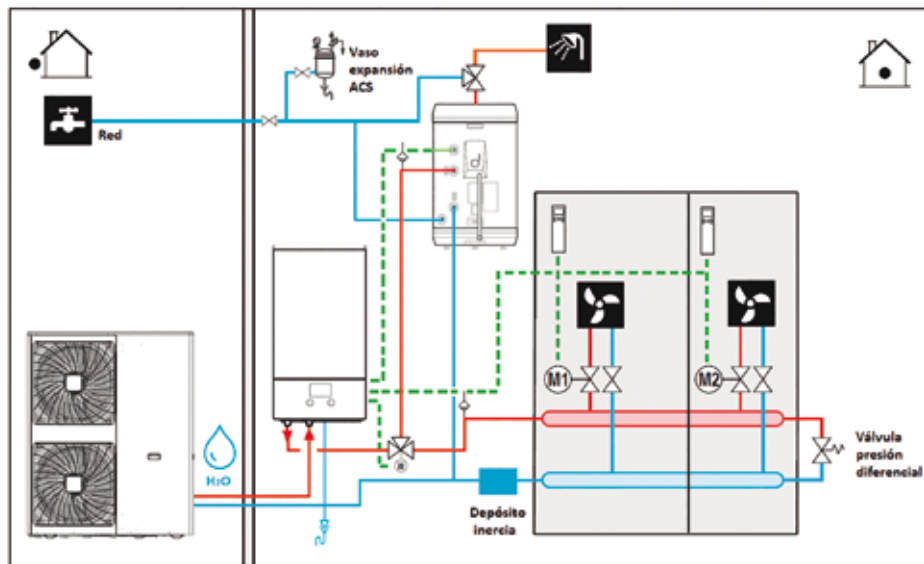

2

Ejemplo Daikin Altherma 3 Hydrosplit Diseño Integrado con depósito para ACS, fancoils y suelo radiante.

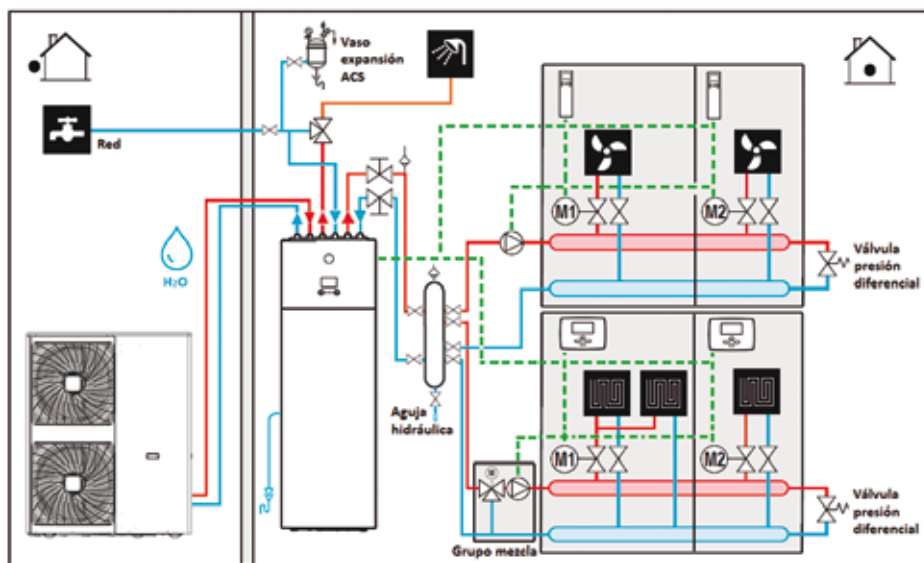

* Esquemas de principio básicos. A completar según la dirección facultativa. Dependiendo del generador y emisores puede ser necesario aumentar la inercia del sistema.

SETS RECOMENDADOS

Daikin Altherma 3 Hidrosplit Diseño Integrado	CONJUNTOS	UD.EXTERIOR	HIDROKIT	VOLUMEN ACUMULADOR	TOTAL
	GAVX1118DV7	EPGA11DV7 5.126,00 €	EAVX16S18D6V7 6.128,00 €	180 l	11.254,00 €
	GAVX1123DV7	EPGA11DV7 5.126,00 €	EAVX16S23D6V7 6.251,00 €	230 l	11.377,00 €
	GAVX1418DV7	EPGA14DV7 6.136,00 €	EAVX16S18D6V7 6.128,00 €	180 l	12.264,00 €
	GAVX1423DV7	EPGA14DV7 6.136,00 €	EAVX16S23D6V7 6.251,00 €	230 l	12.387,00 €
	GAVX1618DV7	EPGA16DV7 7.348,00 €	EAVX16S18D6V7 6.128,00 €	180 l	13.476,00 €
	GAVX1623DV7	EPGA16DV7 7.348,00 €	EAVX16S23D6V7 6.251,00 €	230 l	13.599,00 €

Daikin Altherma 3 Hidrosplit Diseño Mural con depósitos de acero inoxidable	CONJUNTOS	UD.EXTERIOR	HIDROKIT	ACUMULADOR	TOTAL
	GABX1118DV7	EPGA11DV7 5.126,00 €	EABX16D6V7 3.571,00 €	EKHWS180D3V3 1.747,00 €	10.444,00 €
	GABX1125DV7	EPGA11DV7 5.126,00 €	EABX16D6V7 3.571,00 €	EKHWS250D3V3 1.889,00 €	10.586,00 €
	GABX1425DV7	EPGA14DV7 6.136,00 €	EABX16D6V7 3.571,00 €	EKHWS250D3V3 1.889,00 €	11.596,00 €
	GABX1430DV7	EPGA14DV7 6.136,00 €	EABX16D6V7 3.571,00 €	EKHWS300D3V3 2.007,00 €	11.714,00 €
	GABX1625DV7	EPGA16DV7 7.348,00 €	EABX16D6V7 3.571,00 €	EKHWS250D3V3 1.889,00 €	12.808,00 €
	GABX1630DV7	EPGA16DV7 7.348,00 €	EABX16D6V7 3.571,00 €	EKHWS300D3V3 2.007,00 €	12.926,00 €

Nota: máxima distancia entre depósito y la unidad interior 10 metros

Daikin Altherma 3 Hidrosplit Diseño Mural con depósitos de polipropileno	CONJUNTOS	UNIDAD EXTERIOR	HIDROKIT	ACUMULADOR	KIT CONEX. 1 VALV.	TOMA DE LLENADO	RESISTENCIA REFUERZO	TOTAL
	GABX1150DV7	EPGA11DV7 5.126,00 €	EABX16D6V7 3.571,00 €	EKHWP500B 2.742,00 €	EKEPRHLT3HX 331,00 €	165215 48,00 €	EKBH3SD 459,00 €	12.277,00 €
	GABX1450DV7	EPGA14DV7 6.136,00 €	EABX16D6V7 3.571,00 €	EKHWP500B 2.742,00 €	EKEPRHLT3HX 331,00 €	165215 48,00 €	EKBH3SD 459,00 €	13.287,00 €
	GABX1650DV7	EPGA16DV7 7.348,00 €	EABX16D6V7 3.571,00 €	EKHWP500B 2.742,00 €	EKEPRHLT3HX 331,00 €	165215 48,00 €	EKBH3SD 459,00 €	14.499,00 €

Nota: el volumen de estos depósitos no es de acumulación sino de transferencia de energía, la producción de RCS es al paso. Revise el caudal de RCS necesario.

Nota: todas estas combinaciones son SETS recomendados para otras opciones consultar con Daikin.

Nota: para más información sobre opcionales, páginas 86-91.



Daikin Altherma Monobloc

Unidad exterior EBLA
con tecnología Bluevolution
Daikin Altherma 3 M

R-32 **A+++** **BLUEEVOLUTION**

Daikin Altherma 3 Monobloc es la nueva generación de bombas de calor de Daikin para calefacción, refrigeración y agua caliente sanitaria (ACS).

Tecnología de alto rendimiento

COP en calefacción de hasta 5,10.
Calificación energética **A+++**.

Reversible

Temperatura de agua de impulsión desde 5°C hasta 65°C sin resistencia.

Respetuoso con el medio ambiente

R-32 que minimiza el impacto ambiental.

Altura reducida aumentando su compacidad e integrabilidad en edificios.

Exclusivo diseño

Único ventilador oculto por una rejilla horizontal de color oscuro.

Altura reducida aumentando su compacidad e integrabilidad en edificios.

Control

Sistema de control fotovoltaico integrado en la PCB.

MMI2
Interfaz de usuario
Incluido con el equipo
Para control TH necesario Madoka



Clase 4, 6, 8



nuevo!

65°C
Sin resistencia

Clase 9, 11, 14, 16



60°C
Sin resistencia

BLUEEVOLUTION

Combinación con unidad interior



Unidad exterior:
EBLA04-08E3V3



Unidad exterior:
EBLA09-016D3V3

A+++

R-32





Daikin Altherma 3 Monobloc
Sistema compacto
Unidad exterior EBLA



nuevo!



Unidad exterior:
EBLA04-08E3V3

Unidad exterior:
EBLA09-016D3V3

Acumulador:
EKHS-D

Acumulador:
EKHPW300-500B/PB

DAIKIN ALTHERMA 3 MONOBLOC				EBLA04E3V3*	EBLA06E3V3*	EBLA08E3V3*	EBLA09D3V3	EBLA11D3V3	EBLA14D3V3	EBLA16D3V3	
Temperatura ambiente	impulsión										
Calefacción	7	45	Capacidad Nominal / Máxima	kW	4,6 / 6,08	5,9 / 7,4	7,8 / 8,86	9,00 / 10,06	9,82 / 12,28	12,50 / 13,92	16,00 / 16,00
			Consumo Nominal / Máximo	kW	1,26 / 1,65	1,69 / 2,01	2,23 / 2,55	2,43 / 2,94	2,68 / 3,76	3,42 / 4,13	4,56 / 4,56
	7	35	Capacidad Nominal / Máxima	kW	4,3 / 6,41	6 / 7,74	7,5 / 9,37	9,37 / 10,42	10,60 / 12,31	12,00 / 13,69	16,00 / 15,96
Refrigeración	-2	35	Consumo Nominal / Máximo	kW	0,84 / 1,3	1,24 / 1,63	1,63 / 2,08	1,91 / 2,17	2,18 / 2,57	2,46 / 2,95	3,53 / 3,53
			Capacidad Máxima	kW	5,43	6,2	7,24	8,91	10,08	11,49	12,02
			Consumo Máximo	kW	1,68	1,97	2,41	3,27	3,99	4,19	4,25
Refrigeración	35	7	Capacidad Nominal / Máxima	kW	4,52 / 4,62	5,09 / 5,57	5,44 / 6,34	9,35 / 11,02	11,60 / 12,68	12,80 / 13,09	14,00 / 14,01
			Consumo Nominal / Máximo	kW	1,36 / 1,24	1,55 / 1,6	1,73 / 1,91	2,79 / 3,07	3,56 / 4,62	4,06 / 4,34	4,58 / 4,63
	35	18	Capacidad Nominal / Máxima	kW	4,86 / 5,98	5,83 / 7,45	6,18 / 8,57	9,10 / 16,31	11,5 / 18,25	12,7 / 18,79	15,30 / 18,79
		Consumo Nominal / Máximo	kW	0,82 / 1,06	1,08 / 1,54	1,19 / 1,87	1,71 / 4,48	2,17 / 5,34	2,51 / 4,71	3,24 / 4,71	
COP/EER	7 / 35 35 / 18				5,1 / 5,91	4,85 / 5,4	4,6 / 5,19	4,91 / 5,34	4,83 / 5,31	4,87 / 5,04	4,53 / 4,74
Caudal de aire				m³/h	2.280	2.520	2.770	2.880	3.350	4.220	5.100
Refrigerante R-32				kg / TCO ₂ eq / PCA	1,35 / 0,91 / 675	1,35 / 0,91 / 675	1,35 / 0,91 / 675	3,8 / 2,57 / 675	3,8 / 2,57 / 675	3,8 / 2,57 / 675	3,8 / 2,57 / 675
Dimensiones				Al.xAn.xF.	mm	770 x 1.250 x 362	770 x 1.250 x 362	770 x 1.250 x 362	870 x 1.380 x 460	870 x 1.380 x 460	870 x 1.380 x 460
Peso				Kg	91	91	91	147	147	147	147
Compresor					SWING	SWING	SWING	SWING	SWING	SWING	SWING
Potencia sonora				dB(A)	58	60	62	62	62	62	62
Alimentación eléctrica								I / 230V (monofásico)			
Clase de eficiencia energética 55°C LOT1 (SCOP)					A++ (3,29)	A++ (3,28)	A++ (3,35)	A++ (3,44)	A++ (3,37)	A++ (3,42)	A++ (3,37)
Clase de eficiencia energética 35°C LOT1 (SCOP)					A+++ (4,54)	A+++ (4,52)	A+++ (4,61)	A+++ (4,82)	A+++ (4,73)	A+++ (4,70)	A+++ (4,69)
Precio				€	2.680,00 €	3.685,00 €	4.380,00 €	6.841,00 €	7.592,00 €	8.415,00 €	9.406,00 €

DAIKIN ALTHERMA 3 MONOBLOC				EBLA09D3W1	EBLA11D3W1	EBLA14D3W1	EBLA16D3W1	
Temperatura ambiente	impulsión							
Calefacción	7	45	Capacidad Nominal / Máxima	kW	9,00 / 10,06	9,82 / 12,28	12,50 / 13,92	16,00 / 16,00
			Consumo Nominal / Máximo	kW	2,43 / 2,94	2,68 / 3,76	3,42 / 4,13	4,56 / 4,56
	7	35	Capacidad Nominal / Máxima	kW	9,37 / 10,42	10,60 / 12,31	12,00 / 13,69	16,00 / 15,96
Refrigeración	-2	35	Consumo Nominal / Máximo	kW	1,91 / 2,17	2,18 / 2,57	2,46 / 2,95	3,53 / 3,53
			Capacidad Máxima	kW	8,91	10,08	11,49	12,02
			Consumo Máximo	kW	3,27	3,99	4,19	4,25
Refrigeración	35	7	Capacidad Nominal / Máxima	kW	9,35 / 11,02	11,60 / 12,68	12,80 / 13,09	14,00 / 14,01
			Consumo Nominal / Máximo	kW	2,79 / 3,07	3,56 / 4,62	4,06 / 4,34	4,58 / 4,63
	35	18	Capacidad Nominal / Máxima	kW	9,10 / 16,31	11,5 / 18,25	12,7 / 18,79	15,30 / 18,79
		Consumo Nominal / Máximo	kW	1,71 / 4,48	2,17 / 5,34	2,51 / 4,71	3,24 / 4,71	
COP/EER	7 / 35 35 / 18			4,91 / 5,34	4,83 / 5,31	4,87 / 5,04	4,53 / 4,74	
Caudal de aire				m³/h	2.880	3.350	4.220	5.100
Refrigerante R-32				kg / TCO ₂ eq / PCA	3,8 / 2,57 / 675	3,8 / 2,57 / 675	3,8 / 2,57 / 675	3,8 / 2,57 / 675
Dimensiones				Al.xAn.xF.	mm	870 x 1.380 x 460	870 x 1.380 x 460	870 x 1.380 x 460
Peso				Kg	149	149	149	149
Compresor					SWING	SWING	SWING	SWING
Potencia sonora				dB(A)	62	62	62	62
Alimentación eléctrica							III / 400 V (trifásico)	
Clase de eficiencia energética 55°C LOT1 (SCOP)					A++ (3,44)	A++ (3,37)	A++ (3,42)	A++ (3,37)
Clase de eficiencia energética 35°C LOT1 (SCOP)					A+++ (4,82)	A+++ (4,73)	A+++ (4,70)	A+++ (4,69)
Precio				€	7.521,00 €	8.346,00 €	9.252,00 €	10.341,00 €

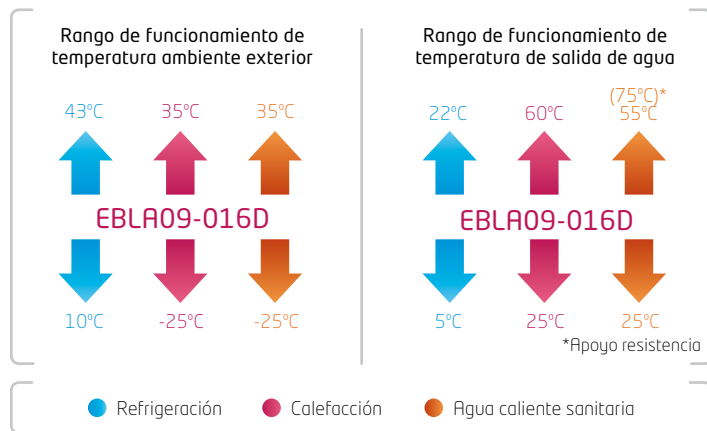
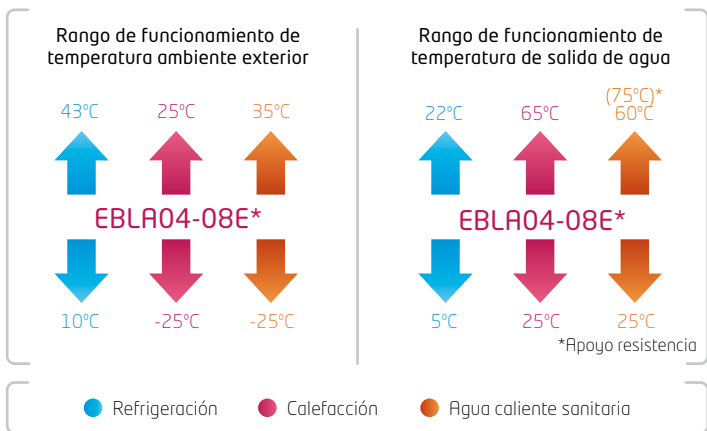

*Información preliminar

Ejemplo Daikin Altherma 3 Monobloc con depósito para ACS y suelo radiante, complementado con energía solar fotovoltaica

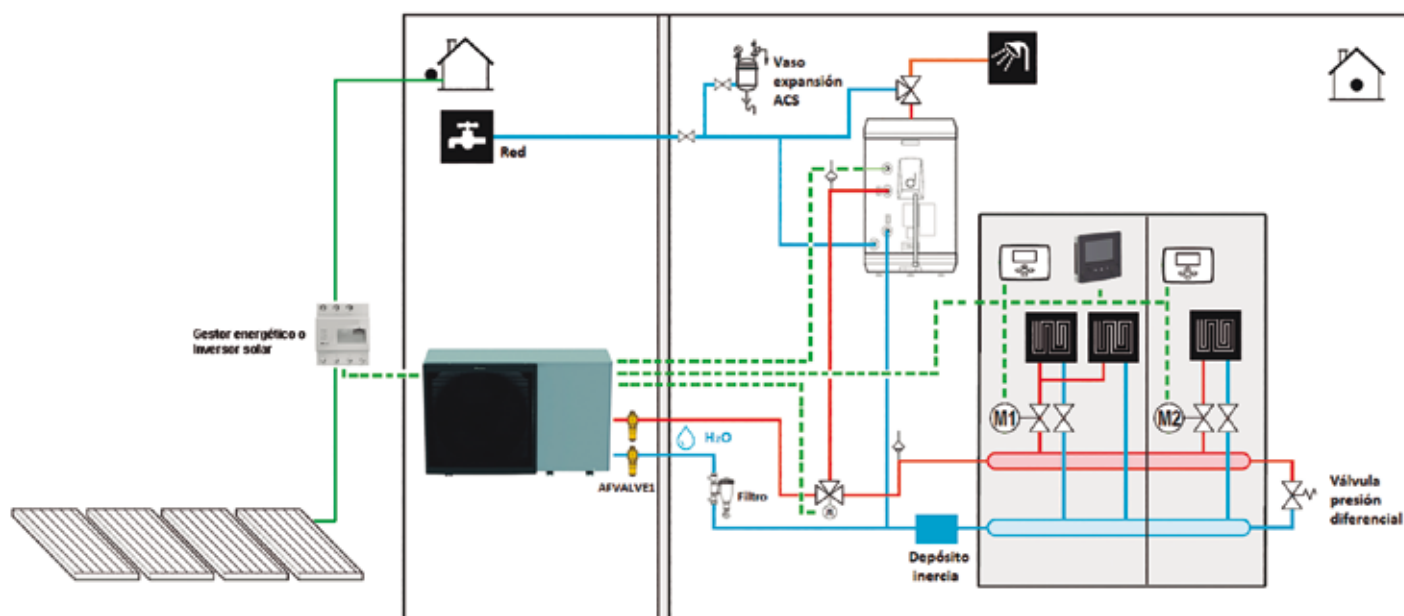

Dimensiones muy reducidas

Nueva Monobloc
EBLA04-08E

770 mm

Monobloc
EBLA09-16D

870 mm

Antigua Monobloc
EBLQ

1.345 mm

MMI2
Interfaz de usuario
Incluido con el equipo
Para control TH necesario Madoka

CONTROL WIFI*

Google Play
App Store

*Incluido en EBLA04-08E y opcional en EBLA09-16D



MODELO	ACUMULADORES	
EKHWP300B	Polipropileno	2.407,00 €
EKHWP500B	Polipropileno	2.742,00 €
EKHWP300PB	Polipropileno	2.530,00 €
EKHWP500PB	Polipropileno	2.884,00 €

Para combinación con depósitos de polipropileno es necesario:

EKEPRHLT3HX	Kit de conexión EKHWP300B/PB	311,00 €
EKEPRHLT5X	Kit de conexión EKHWP500B/PB	661,00 €
EKBH3SD	Resistencia de apoyo	459,00 €

Nota: para combinación con depósitos de acero inoxidable no es necesario ningún opcional. El depósito incluye: válvula de 3 vías, sonda de temperatura y resistencia de apoyo ACS

Nota: para resto de accesorios opcionales, consultar las páginas 86-91.

CONJUNTOS	UD.EXTERIOR	ACUMULADOR	TOTAL
BLA04EV	EBLA04E3V3 2.680,00 €	EKHWS150D3V3 1.723,00 €	4.403,00 €
BLA06EV	EBLA06E3V3 3.685,00 €	EKHWS180D3V3 1.747,00 €	5.432,00 €
BLA08EV	EBLA08E3V3 4.380,00 €	EKHWS200D3V3 1.772,00 €	6.152,00 €
BLA09DV	EBLA09D3V3 6.841,00 €	EKHWS200D3V3 1.772,00 €	8.613,00 €
BLA11DV	EBLA11D3V3 7.592,00 €	EKHWS200D3V3 1.772,00 €	9.364,00 €
BLA14DV	EBLA14D3V3 8.415,00 €	EKHWS250D3V3 1.889,00 €	10.304,00 €
BLA16DV	EBLA16D3V3 9.406,00 €	EKHWS300D3V3 2.007,00 €	11.413,00 €

Nota: consultar información y precios acerca de los depósitos y acumuladores multienergéticos en páginas 92-95.



Otras soluciones

Otras soluciones

Daikin Altherma 3 Geotermia R-32	66
Daikin Altherma 3 Water Source	68
Soluciones centralizadas	70
Daikin Altherma HT	72
Daikin Altherma Híbrida	74
Productores de ACS	
Bomba de calor para producción de ACS Monobloc	78
Bomba de calor para producción de ACS ECH ₂ O	80
Daikin Altherma Flex para producción de ACS	82

Unidad Interior EGSAX-D
Daikin Altherma 3 GEO



Unidad interior:
EGSAX-D9W

Unidad interior:
EGSAX-D9WG



reddot award 2018
winner



UNIDAD INTERIOR (HIDROKIT + ACUMULADOR)		EGSAX06D9W/D9WG	EGSAX10D9W/D9WG
Calefacción	Capacidad Nominal/Máxima	kW 3,34 / 7,98	5,48 / 9,55
	COP Nominal	4,74	4,89
Refrigeración	Capacidad Nominal	kW 8	8
	SEER	15	15
Eficiencia estacional de calefacción 35°C LOT1		% 219	213
Clase de eficiencia energética 35°C LOT1		A+++	A+++
Eficiencia estacional de calefacción 55°C LOT1		% 153	162
Clase de eficiencia energética 55°C LOT1		A+++	A+++
Volumen del acumulador		litros 180	180
Refrigerante R-32	kg / TCO ₂ eq / PCA	1,7 / 1,15 / 675	1,7 / 1,15 / 675
Dimensiones	Al.xAn.xF.	mm 1.891 x 597 x 666	1.891 x 597 x 666
Peso		Kg 222	222
Presión sonora (1 metro)		dB(A) 27	29
Alimentación eléctrica		1Ø / 50 hz / 230 V - 3Ø / 50 hz / 400 V	1Ø / 50 hz / 230 V - 3Ø / 50 hz / 400 V
Color		Blanco o gris	Blanco o gris
Clase eficiencia energética LOT2		A+	A+
Perfil de carga LOT2		L	L
Eficiencia ACS η _{hw}	%	117	117
Precio	€	11.834,00 € / 12.423,00 €	13.144,00 € / 13.799,00 €

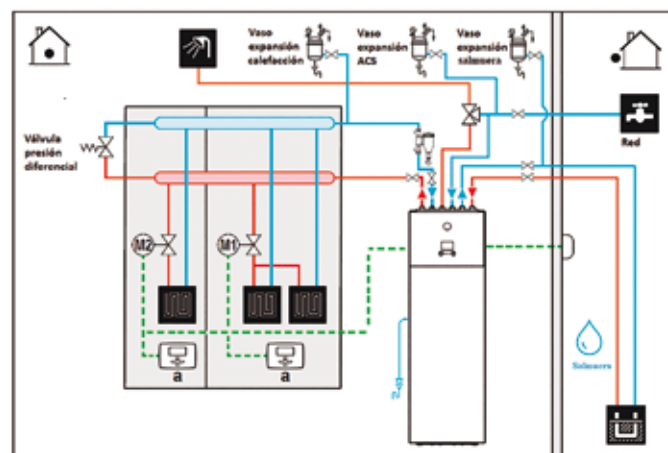
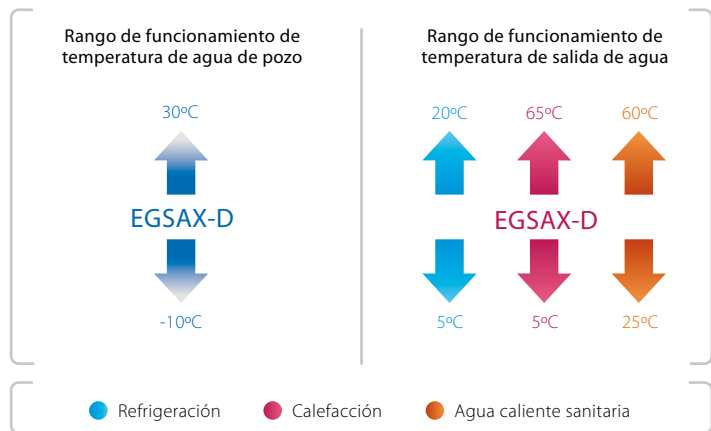
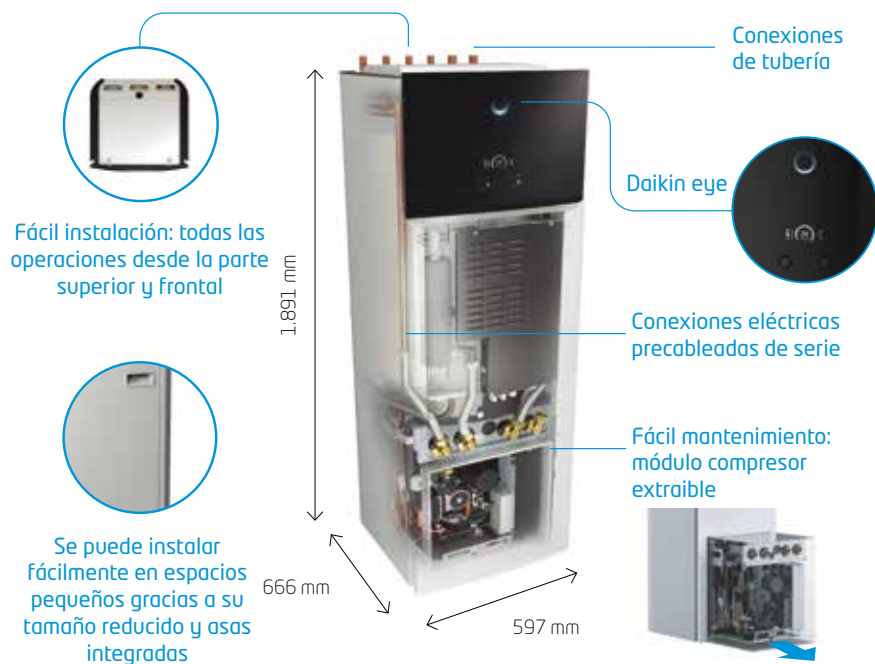

Ejemplo Daikin Altherma GEO con depósito integrado para ACS y suelo radiante

* Esquemas de principio básicos. A completar según la dirección facultativa. Dependiendo del generador y emisores puede ser necesario aumentar la inercia del sistema.

Daikin Altherma 3 GEO

Unidad interior EGSAX-D con tecnología Bluevolution

R-32



Calefacción en invierno
Temperatura salida del agua 65°C



Aire acondicionado en verano
Frío activo con alta eficiencia



Agua Caliente Sanitaria
Depósito de 180L de acero inoxidable



Funcionamiento muy silencioso
Potencia sonora hasta 36 dBA



Conectividad
Controle el clima de su hogar desde cualquier lugar, en cualquier momento (incluida tarjeta)



Alto rango de modulación
Funcionamiento continuo hasta 0,85 kW, máxima eficiencia y bajo nivel sonoro

60°C
Sin resistencia eléctrica

Clase 6, 10



180 L

9 W

reddot award 2018 winner



BLUEvolution

A+++

R-32

pájaros

42 dBA



biblioteca

35 dBA

Daikin Altherma 3 GEO

29 dBA



bosque

28 dBA



susurro

20 dBA

Presión sonora*

Accesorios opcionales

BRC1HHD(W/S/K)	Termostato Madoka	201,00 €
EKRTWA	Termostato (cableado)	166,00 €
EKRTR	Termostato (inalámbrico)	330,00 €
DCOM-LT/IO	Interfaz Modbus con entradas y salidas digitales	436,00 €
EKRP1AHT	PCB de demanda	167,00 €
EKRP1HBA	PCB E/S digitales	167,00 €
KRCS01-1	Sensor remoto interior	145,00 €
KGSFILL2	Kit de llenado del circuito de pozo	209,00 €
K.FERNOXTF1	Filtro ciclónico magnético	228,00 €
K.FERNOXTF1FL	Filtro ciclónico magnético y aditivo	236,00 €

DAIKIN ALTHERMA 3 WS			EWSAX06D9W*	
Temperatura ambiente	impulsión			
Calefacción	10	35	Capacidad Nominal / Máxima	kW 6,13 / 8,92
			Consumo Nominal / Máximo	kW 1,15 / -
Refrigeración	30	7	Capacidad Nominal	kW 5,8
			Consumo Nominal	kW 1,38
	30	18	Capacidad Nominal	kW 6,11
			Consumo Nominal	kW 1,21
Efic. Estac. Calefacc 35°			%	259
Clase ef. Energetica 35°				A+++
Efic. Estac. Calefacc 55°			%	162
Clase ef. Energetica 55°				A+++
Volumen acumulador			L	180
Refrigerante R-32		kg / TCO ₂ eq / PCA	1,7 / 1,15 / 675	
Dimensiones		Al. x An. x F.	mm	1.891 / 597 / 666
Peso			Kg	222
Compresor				SWING
Potencia sonora			dB(A)	39
Alimentación eléctrica				1Ø / 50 hz / 230 V
Eficiencia ACS η _{hw}				115
Clase ef. energetica LOT2				A+
Perfil de carga LOT2				L
Precio			€	11.834,00 €



Fácil instalación: todas las operaciones desde la parte superior y frontal

Conexiones eléctricas precableadas de serie



Fácil mantenimiento: módulo compresor extraíble

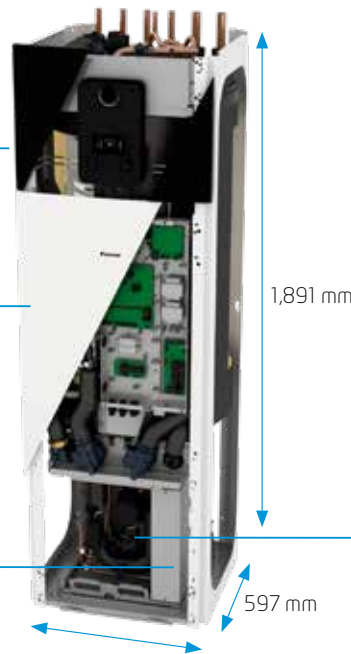

Se puede instalar fácilmente en espacios pequeños gracias a su tamaño reducido y asas integradas

Todos los componentes hidráulicos relativos al bucle de agua aguantan hasta 16 bar de presión para mejorar su integración en edificios en altura

Incluye válvula de regulación de caudal en primario (bucle de agua) con caudal de diseño: 9,6 l/min

Rango de funcionamiento de temperatura del bucle



EWSA*

Rango de funcionamiento de temperatura de salida de agua

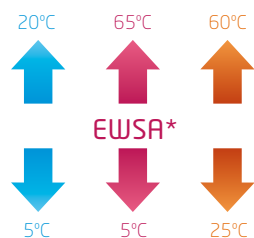

EWSA*

● Refrigeración ● Calefacción ● Agua caliente sanitaria

*Información preliminar

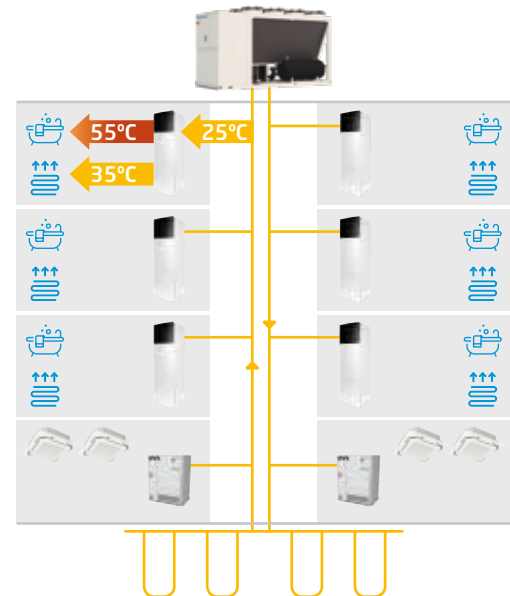

Instalaciones colectivas: pozo geotérmico centralizado, Bombas de calor individuales, VRF IV W+para locales comerciales, Bomba de calor A/W R32 de apoyo (opcional)



nuevo!

Unidad interior:
EWSAX06D9W



En edificios de viviendas colectivos con muy baja demanda energética, la opción semi-descentralizada con bombas de calor agua-agua en cada vivienda, permite aumentar la eficiencia global de la instalación colectiva gracias a la posibilidad de recuperación de energía dentro del lazo hidráulico y permiten a cada usuario disfrutar de las ventajas de una instalación individual en cuanto a flexibilidad de funcionamiento y uso.

El bucle funciona como un compensador y almacenador de energía para el conjunto de la instalación; de esta manera, el calor excedentario de una vivienda se puede emplear en otra que así lo requiera, por ejemplo para producir agua caliente sanitaria. Gracias a este modelo de instalación se disminuye el tamaño y potencia de las unidades exteriores con el consiguiente aumento del espacio disponible en cubierta, se reduce el nivel sonoro de la instalación y disminuyen las pérdidas térmicas debidas al transporte de energía.



OTRAS SOLUCIONES

Bomba de calor aire-agua centralizada
Sistema modular

Daikin Altherma 3 WS
Control individual por vivienda con depósito de ACS de 180L

Red de distribución a temperatura ambiente
Pérdidas en el transporte mínimas

Sistema compatible con cualquier elemento emisor

Recuperación de calor intrínseca al bucle
Simultaneidad en la producción de frío y ACS/calor

VRV agua-agua
Conectado al mismo sistema

BLUEVOLUTION



€

UNIDAD INTERIOR	TOTAL
EWSAX06D9W	11.834,00 €



Soluciones centralizadas

/// Soluciones centralizadas Daikin

Los edificios de viviendas son uno de los principales responsables de las emisiones de CO₂ y del consumo de energía dentro de la Unión Europea. Debido al cada vez mayor porcentaje de población que vive y vivirá en el futuro en nuestras ciudades, sumado a los objetivos de descarbonización y reducción de emisiones de CO₂ de la Unión Europea, hacer frente a las demandas energéticas de estos edificios es uno de los principales desafíos ambientales a abordar en los próximos años.

Las soluciones renovables centralizadas Daikin responden a esta necesidad mediante la combinación de diversas tecnologías basadas en bombas de calor de alta eficiencia, que permiten alcanzar altos valores de ahorro y confort, con posibilidad de integrar otro tipo de energías renovables como la energía solar, tanto térmica como fotovoltaica.

Gracias a la modularidad, amplio rango de potencias y capacidad de integración con diversos sistemas de control, las soluciones centralizadas Daikin pueden abarcar todo tipo de proyectos, desde bloques de viviendas a sistemas de generación distribuida de energía.

La combinación de bombas de calor individuales por vivienda con un bucle de agua centralizado permite la máxima versatilidad de funcionamiento para cada propietario, junto a elevados valores de confort y eficiencia. Además, el conjunto del sistema se beneficia de la posibilidad de recuperación de calor cuando se funcione de procesos calefacción, refrigeración o ACS de forma simultánea.

Mediante la combinación e integrabilidad de sus distintas gamas de producto, Daikin ofrece la mayor gama de soluciones centralizadas del mercado.





¡Escanee y descubre más sobre el uso del secuenciador para la realización de cascadas!



EKCC-W

- > Versatilidad en el diseño e instalación
- > Soluciones centralizadas para climatización y/o ACS
- > Amplio rango de potencias y tecnologías
- > Alta eficiencia energética
- > Posibilidad de recuperación de calor
- > Reducción de espacios de instalación en el interior
- > Combinable con energía solar térmica y fotovoltaica
- > Posibilidad de integrarse en un BMS

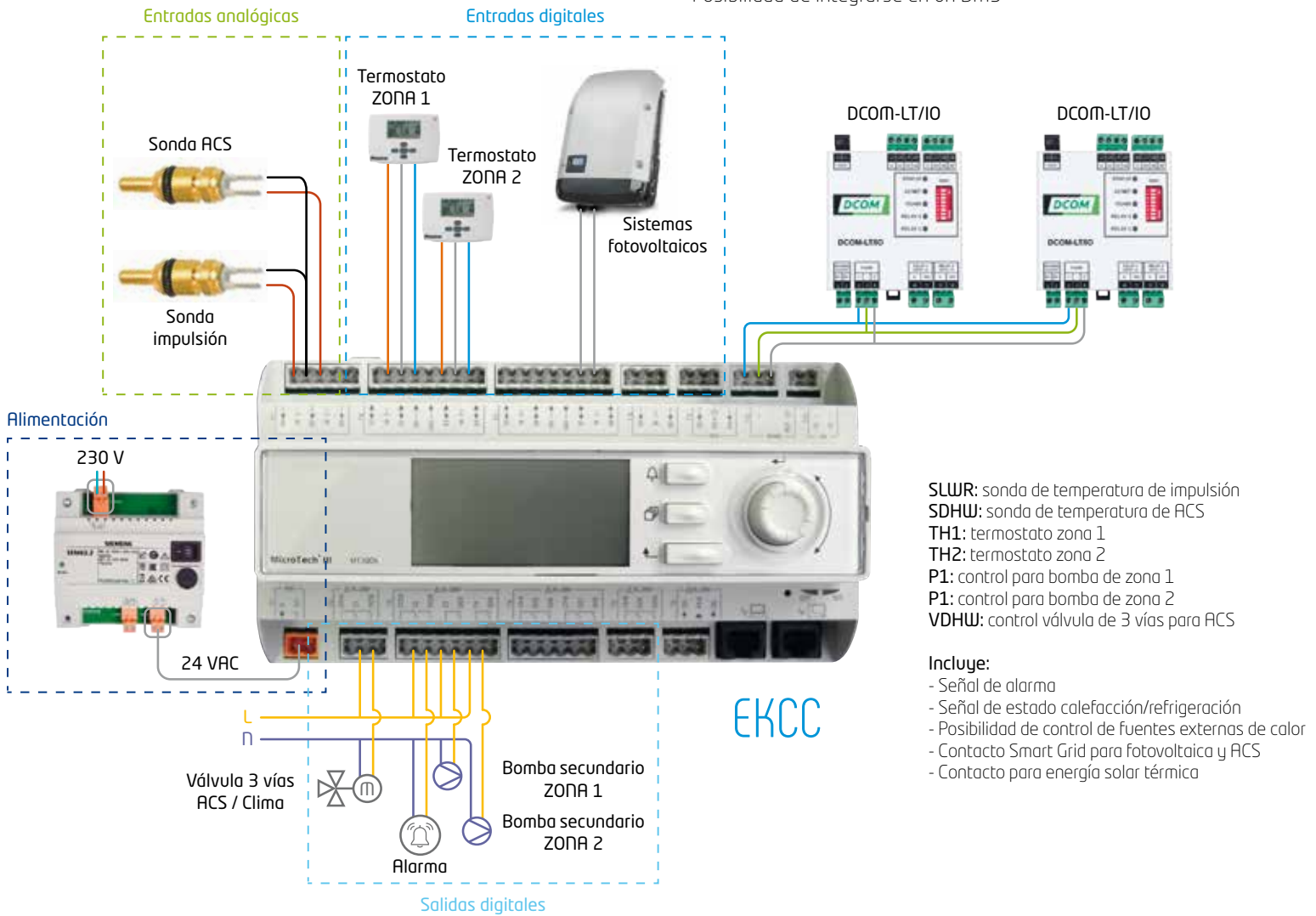

	< 75 KW	75 - 150 KW	150 - 400 KW	< 700 KW
	←→			
	←→			
		←→		
			←→	

*Contacte con nuestro Departamento Técnico para ayudarle en la definición de su instalación

BOMBA DE CALOR >>> **DAIKIN ALTHERMA HT**
DAIKIN ALTHERMA HT
 Bomba de Calor aerotérmica para calefacción de
 Alta Temperatura (hasta 80°C) y producción de ACS

Otras soluciones

				ALIMENTACIÓN MONOFÁSICA			ALIMENTACIÓN TRIFÁSICA			
UNIDADES EXTERIORES				ERSQ011AV1	ERSQ014AV1	ERSQ016AV1	ERSQ011AY1	ERSQ014AY1	ERSQ016AY1	
COMBINACIÓN				EKHBRD011ADV17	EKHBRD014ADV17	EKHBRD016ADV17	EKHBRD011ADY17	EKHBRD014ADY17	EKHBRD016ADY17	
Temperatura ambiente	impulsión									
Calefacción	7	65/55	Capacidad Nominal/Consumo kW	11 / 3,57	14 / 4,66	16 / 5,57	11 / 3,57	14 / 4,66	16 / 5,57	
			COP	3,08	3,00	2,88	3,08	3,00	2,88	
	7	35/30	Capacidad Nominal/Consumo kW	11 / 2,61	14 / 3,55	16 / 4,31	11 / 2,61	14 / 3,55	16 / 4,31	
			COP	4,22	3,94	3,72	4,22	3,94	3,72	
	7	80/70	Capacidad Nominal/Consumo kW	11 / 4,40	14 / 5,65	16 / 6,65	11 / 4,40	14 / 5,65	16 / 6,65	
			COP	2,50	2,48	2,41	2,50	2,48	2,41	
Caudal de aire			m³/h	6.360	6.360	6.360	6.360	6.360	6.360	
Refrigerante R-410A		kg / TCO ₂ eq / PCA		4,5 / 9,4 / 2.087,5	4,5 / 9,4 / 2.087,5	4,5 / 9,4 / 2.087,5	4,5 / 9,4 / 2.087,5	4,5 / 9,4 / 2.087,5	4,5 / 9,4 / 2.087,5	
Dimensiones		Al.xAn.xF.		mm	1.345 x 900 x 320	1.345 x 900 x 320	1.345 x 900 x 320	1.345 x 900 x 320	1.345 x 900 x 320	
Peso				Kg	120	120	120	120	120	
Compresor				SCROLL			SCROLL			
Potencia sonora		Calef.		dB(A)	68	69	71	68	69	
Presión sonora		Calef.		dB(A)	52	53	55	52	53	
Alimentación eléctrica				1N~/ 230V / 50Hz			3N~/ 400V / 50Hz			
Conexión Refrigerante		Líquido - Gas		mm	Ø95 (3/8")-Ø159 (5/8")	Ø95 (3/8")-Ø159 (5/8")	Ø95 (3/8")-Ø159 (5/8")	Ø95 (3/8")-Ø159 (5/8")	Ø95 (3/8")-Ø159 (5/8")	
Distancias línea refrigerante				m	3<d<50	3<d<50	3<d<50	3<d<50	3<d<50	
Clase de eficiencia energética 55°C LOT1					A+	A+	A+	A+	A+	
Precio				€	4.886,00 €	5.856,00 €	7.021,00 €	5.345,00 €	6.410,00 €	7.692,00 €

				ALIMENTACIÓN MONOFÁSICA			ALIMENTACIÓN TRIFÁSICA			
UNIDADES INTERIORES				EKHBRD011ADV17	EKHBRD014ADV17	EKHBRD016ADV17	EKHBRD011ADY17	EKHBRD014ADY17	EKHBRD016ADY17	
Función				Solo calefacción						
Dimensiones		Al.xAn.xF.		mm	705 x 600 x 695	705 x 600 x 695	705 x 600 x 695	705 x 600 x 695	705 x 600 x 695	
Peso				Kg	144	144	144	147	147	
Refrigerante R-134a		kg / TCO ₂ eq / PCA		4,5/9,4/2.087,5						
Presión sonora / Modo silencioso				dB(A)	43 / 40	45 / 43	46 / 45	43 / 40	45 / 43	
Diámetro tubería agua					Ø31,8 (1-1/4")	Ø31,8 (1-1/4")	Ø31,8 (1-1/4")	Ø31,8 (1-1/4")	Ø31,8 (1-1/4")	
Precio				€	5.327,00 €	5.469,00 €	5.634,00 €	5.846,00 €	5.999,00 €	6.188,00 €

Nota: condiciones de medición presión sonora 65 / 55°C impulsión

ACUMULADORES				EKHTS200AC	EKHTS260AC	
Volumen de agua				l	200	260
Temperatura máxima del agua				Cº	75°C	75°C
Dimensiones		Al.xAn.xF.		mm	1.335 x 600 x 695	1.610 x 600 x 695
Dimensiones del conjunto (unidad interior + depósito)		Al.xAn.xF.		mm	2.010 x 600 x 695	2.285 x 600 x 695
Color				Gris metalizado		
Peso en vacío				Kg	70	78
Depósito		Material		Acero inoxidable		
Clase de eficiencia energética LOT2					B	B

ACUMULADORES				EKHWP300B/PB	EKHWP500B/PB	
Volumen de agua				l	300	500
Temperatura máxima del agua				Cº	85°C	85°C
Dimensiones		Al.xAn.xF.		mm	1.640 x 595 x 615	1.640 x 790 x 790
Color				Blanco		
Peso en vacío				Kg	59	93
Depósito		Material		Polipropileno		
Kit de conexión (obligatorio)				EKEPHT3H		
Clase de eficiencia energética LOT2					B	B

Solo Daikin Altherma HT
 puede alcanzar
 temperaturas de hasta

80°C

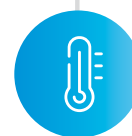

* Nota: para determinados tratamientos se puede elevar la temperatura hasta 75°C

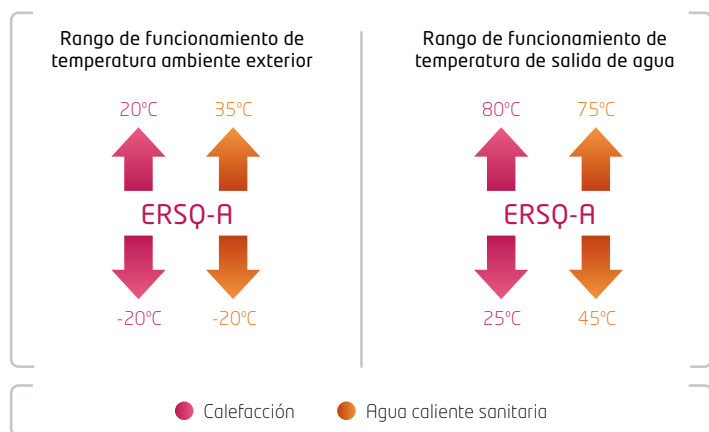

Ejemplo Daikin Altherma HT con depósito integrado para ACS y radiadores

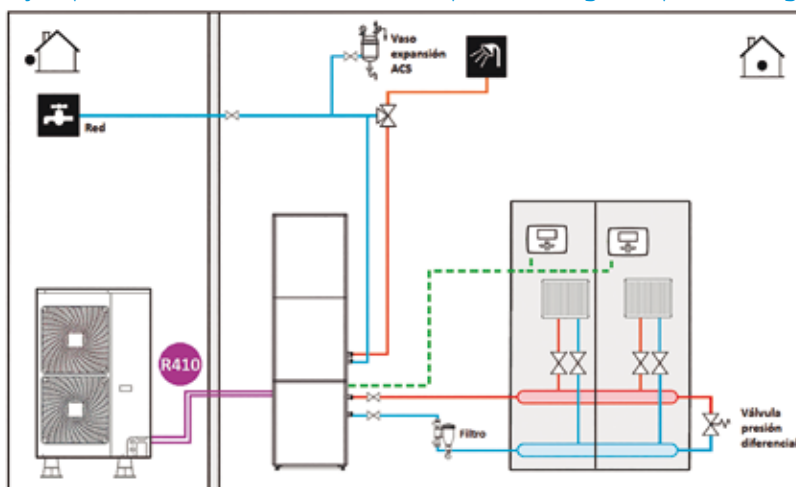

* Esquemas de principio básicos. A completar según la dirección facultativa. Dependiendo del generador y emisores puede ser necesario aumentar la inercia del sistema.



Unidad exterior: ERSQ011-016A



Unidad interior: EKHBRD011-016AD



Acumulador: EKHTS200-260AC



Acumulador: EKHWP300-500B/PB

Eficiencia energética

Las unidades Daikin Altherma HT están provistas de clase de eficiencia energética de hasta **A+**.

Características

1) Calefacción regulable a alta temperatura (desde 25°C hasta 80°C) y ACS.

2) Se puede conectar a radiadores convencionales.

3) Costes mínimos de instalación (no requiere obras).

4) Tres veces más eficiente que la calefacción tradicional = Ahorro costes.

5) Máxima seguridad (no requiere depósitos de gas / gasóleo ni chimeneas).



OTRAS SOLUCIONES

CALEFACCIÓN Y AGUA CALIENTE SANITARIA

La solución Daikin Altherma HT también puede preparar agua caliente sanitaria. El sistema se integrará sin problemas tanto con los radiadores como con las cañerías y la instalación de agua caliente sanitaria de su hogar.

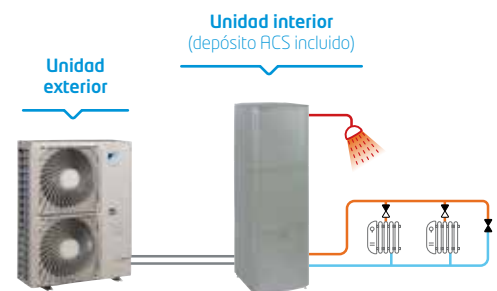

¿Cómo funciona? 2 etapas frigoríficas

- 1. Unidad exterior evaporadora:** intercambio de energía del aire – al circuito refrigerante R-410A
- 2. Intercambiador de placas intermedio:** transferencia de energía R410A – R134a
- 3. Unidad interior condensadora:** intercambio de energía R134a – agua, permitiendo temperaturas de hasta 80°C

Hasta 80°C solo con refrigerante

EHPA



Este sello garantiza la calidad y la seguridad de las bombas de calor, que se considerarán en conformidad con las normas alemanas, europeas e internacionales, en cuanto a eficiencia, capacidad térmica y nivel acústico.

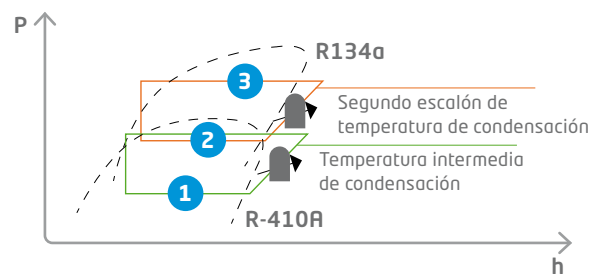

MONOFÁSICAS

CONJUNTOS	UD.EXTERIOR	UD.INTERIOR	ACUMULADOR	TUBO DRENAJE	TOTAL
HWF011AV	ERSQ011AV1 4.886,00 €	EKHBRD011ADV17 5.327,00 €	EKHTS200AC 2.136,00 €	EKDK04 76,00 €	12.425,00 €
HWF014AV	ERSQ014AV1 5.856,00 €	EKHBRD014ADV17 5.469,00 €	EKHTS260AC 2.254,00 €	EKDK04 76,00 €	13.655,00 €
HWF016AV	ERSQ016AV1 7.021,00 €	EKHBRD016ADV17 5.634,00 €	EKHTS260AC 2.254,00 €	EKDK04 76,00 €	14.985,00 €

TRIFÁSICAS

CONJUNTOS	UD.EXTERIOR	UD.INTERIOR	ACUMULADOR	TUBO DRENAJE	TOTAL
HWF011AY	ERSQ011AY1 5.345,00 €	EKHBRD011ADY17 5.846,00 €	EKHTS200AC 2.136,00 €	EKDK04 76,00 €	13.403,00 €
HWF014AY	ERSQ014AY1 6.410,00 €	EKHBRD014ADY17 5.999,00 €	EKHTS260AC 2.254,00 €	EKDK04 76,00 €	14.739,00 €
HWF016AY	ERSQ016AY1 7.692,00 €	EKHBRD016ADY17 6.188,00 €	EKHTS260AC 2.254,00 €	EKDK04 76,00 €	16.210,00 €

MODELO	ACUMULADORES	
EKHWP300B	Polipropileno	2.407,00 €
EKHWP300PB	Polipropileno	2.530,00 €
EKHWP500B	Polipropileno	2.742,00 €
EKHWP500PB	Polipropileno	2.884,00 €
EKHWCB500B	Polipropileno	3.756,00 €
EKHWCB500PB	Polipropileno	4.075,00 €

Nota: para la conexión de un EKHWP a un EHBDR es necesario el kit correspondiente.

Nota: consulte otros modelos de acumuladores de polipropileno disponibles en p. 92-95.

EKEPHT3H	Kit de conexión para EKHWP300B	306,00 €
EKEPHT5H	Kit de conexión para EKHWP500B	548,00 €
EKFMAHTB	Kit para instalación independiente de hidrokít y depósito HT (opcional)	677,00 €
EKRUAHTB	Mando adicional HT	271,00 €

Nota: consultar información sobre filtros, aditivos y otros opcionales en páginas 86-91.

DAIKIN ALTHERMA HÍBRIDA				EVLQ08CV3 + EHYHBX08AV3	
Temperatura ambiente	impulsión				
Calefacción	7	35	Capacidad Max/Nom/Consumo	kW	10,2/7,4/1,66
			COP		4,45
Calefacción	7	45	Capacidad Max/Nom/Consumo	kW	9,53/6,89/2,01
			COP		3,42
Refrigeración	35	7	Capacidad Nom/Consumo	kW	5,36/2,34
			EER		2,29
Refrigeración	35	18	Capacidad Nom/Consumo	kW	6,86/2,01
			EER		3,42
Refrigerante R-410A			kg / TCO ₂ eq / PCA		1,60 / 3,3 / 2.087,5
Dimensiones			Al.xAn.xF.	mm	735 x 832 x 307
Peso				Kg	56
Compresor					SWING
Potencia sonora			Refrig. / Calef.	dBA	62
Presión sonora			Refrig. / Calef.	dBA	49
Alimentación					I/230V (monofásico)
Conexión Refrigerante					Ø1/4" - Ø5/8"
Distancia líneas refrigerante					3<d<20
Unidad exterior					EVLQ08CAV3
Dimensiones hidrokit			Al.xAn.xF.	mm	902 x 450 x 164
Peso hidrokit				kg	31,2
Vaso de expansión				l	10
Clase de eficiencia energética LOT1					A++
Precio			€		3.198,00 € + 2.325,00 €

CALDERA				EHYKOMB33AA2	
DATOS CALEFACCION		impulsión	retorno		
Carga Térmica				kW	7,6-27,0
Consumo de gas				m ³ /h	0,78-3,39
Potencia calorífica	80	60		kW	8,2-26,6
Rendimiento					98%
Rendimiento al 30%	40	30			107%
Rango impulsión				°C	15-80
DATOS AGUA SANITARIA					
Potencia calorífica ACS				kW	7,6-32,7
Rendimiento					105%
Rango temperatura				°C	40-65
DATOS GENERALES					
Dimensiones		AlxAnxF		mm	710 x 450 x 240
Peso				kg	36
Conexión gas				mm	Ø15
Conexión chimenea				mm	Ø60/100
Conexión ACS				mm	Ø15
Conexión calefacción				mm	Ø22
Clase IP					IP44
Consumo eléctrico max.				W	55
Perfil de carga LOT2					L
Precio		€			2.343,00 €

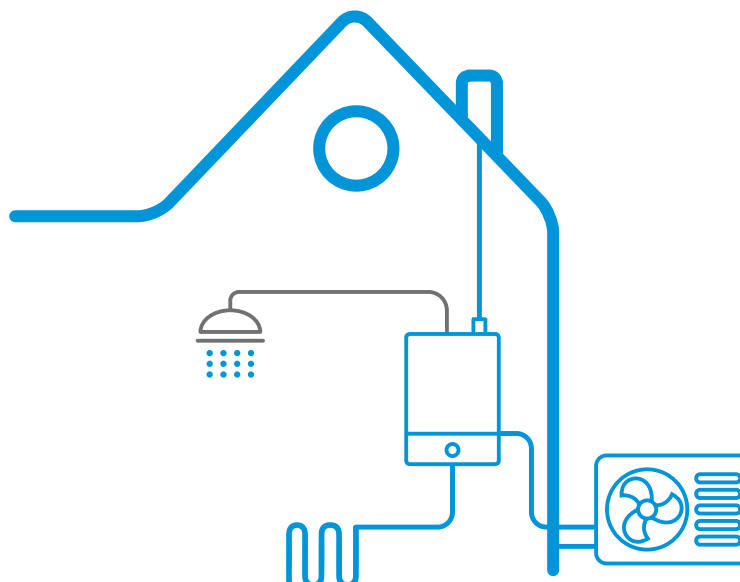
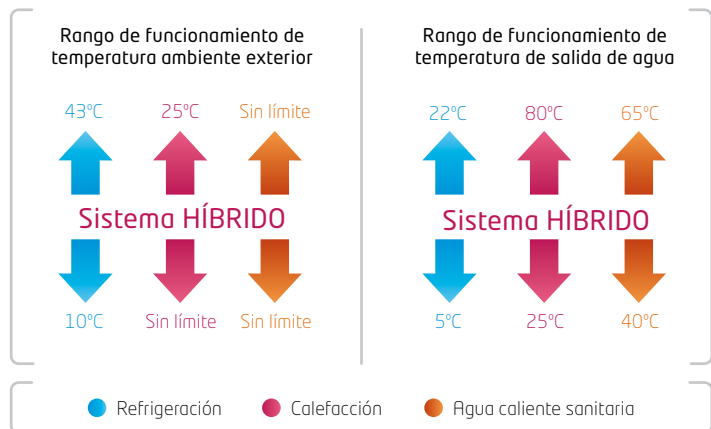



Unidad exterior: EVLQ08CV3



Unidad interior: EHYHBX08AV3



Caldera: EHYKOMB33AA2



Acumulador: EKHWP300-500B

CONTROL WIFI (opcional)



Eficiencia energética A⁺⁺

Las unidades Daikin Altherma Híbrida están provistas de clase de eficiencia energética de hasta **A⁺⁺**.

Compatible con energía renovable. Al trabajar en modo de bomba de calor, el sistema funciona con energía renovable extraída del aire y puede lograr una eficiencia energética de hasta **A⁺⁺**.

Ventajas

- 1) Bomba de calor híbrida para alta o baja temperatura. Apta para cualquier tipo de instalación.
- 2) Alta potencia: Caldera de condensación de 33 kW incorporada
- 3) Alto rendimiento: Mejor SCOP que un sistema híbrido tradicional, gracias a la gestión híbrida DAIKIN.
- 4) Producción de A.C.S. instantánea o mediante acumulador externo.
- 5) Gestión híbrida en función del precio de los combustibles.



OTRAS SOLUCIONES

Gestión híbrida de Daikin

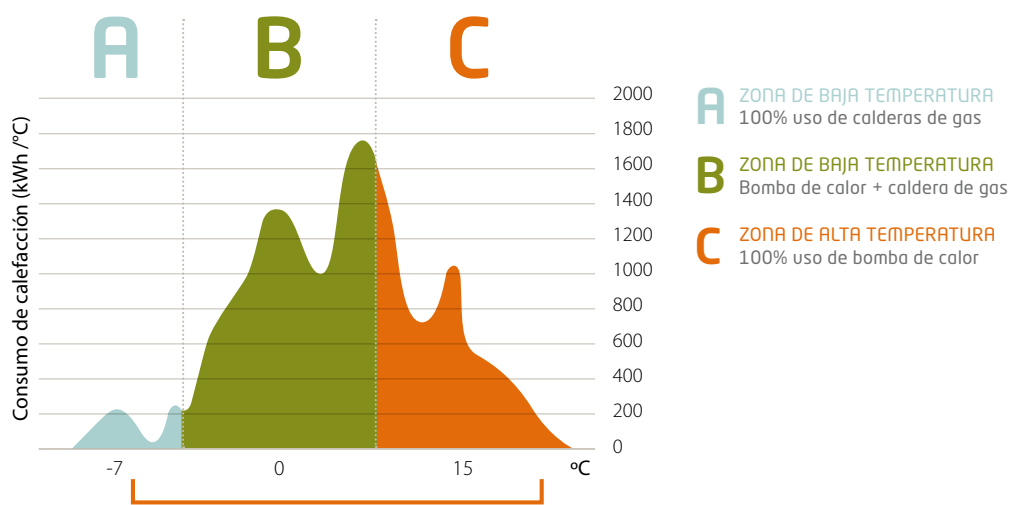

+35% de eficiencia
comparado con otras calderas de condensación de gas

- A ZONA DE BAJA TEMPERATURA**
100% uso de calderas de gas
- B ZONA DE BAJA TEMPERATURA**
Bomba de calor + caldera de gas
- C ZONA DE ALTA TEMPERATURA**
100% uso de bomba de calor



BRP069A62	LAN Controller (opcional)	193,00 €
EKEPHT3H	Kit de conexión para EKHWP-B/PB	306,00 €
EKHY075787	Set transformación a propano	22,00 €
EKHYMNT1A	Plantilla montaje	434,00 €

Nota: para conectar un EKHWP es necesario el kit correspondiente

K.FERNOXTF1	Filtro ciclónico magnético para bombas de calor.	228,00 €
K.FERNOXTF1FL	Filtro ciclónico magnético para bombas de calor, incluyendo aditivo protector para circuitos de calefacción.	236,00 €

MODELO	ACUMULADORES	
EKHWP300B	Acumuladores de polipropileno	2.407,00 €
EKHWP500B	Acumuladores de polipropileno	2.742,00 €















Nota: para la conexión a los depósitos EKHWP es necesario el kit de conexión EKEPHT3H.

CONJUNTO	UD.EXTERIOR	HIDROKIT	MÓDULO CALDERA	CARCASA	MANDO	BANDEJA DRENAJE	TOTAL
HYWF08V	EVLQ08CV3	EHYHBX08AV3	EHYKOMB33AA2	EKHY093467	EKRUCBL3	EKHYDP	8.280,00 €
	3.198,00 €	2.325,00 €	2.343,00 €	59,00 €	164,00 €	191,00 €	

Nota: consultar información sobre los opcionales de Daikin Altherma Híbrida en página siguiente.

DAIKIN ALTHERMA HÍBRIDA

Descripción de opcionales

DESCRIPCIÓN	MODELO		PRECIO
OPCIONALES DAIKIN ALTHERMA HÍBRIDA			
LAN Controller (opcional)	BRP069A62		193,00 €
LAN Controller + Fotovoltaico (opcional)	BRP069A61		268,00 €
Juego de transformación a propano	EKHY075787		22,00 €
Plantilla de instalación incluyendo juego de válvulas y llave de llenado	EKHYMNT1A		434,00 €
Juego de válvulas de servicio	EKVK1A		205,00 €
Kit para conexión a depósito no Daikin	EKHY3PART		337,00 €
Termistor para recirculación de agua sanitaria	EKTH2		51,00 €
Sensor de temperatura ambiente remoto	KRCS01-1		145,00 €
Placa de telemando y teleseñalización	EKRP1HBA		167,00 €
Placa para limitación de consumo	EKRP1AHT		167,00 €
Cronotermostato ambiente frío calor. Alimentación mediante pilas y comunicación a tres hilos	EKRTWA		166,00 €
Cronotermostato ambiente frío calor vía radio. Alimentación mediante pilas y comunicación a tres hilos. Admite sonda de control, para temperatura mínima de suelo radiante y evitar condensaciones.	EKRTR		330,00 €
Sonda adicional para EKRTR	EKRTETS		22,00 €
Sensor remoto para temperatura exterior	EKRSC 1		86,00 €
Bandeja para recogida condensados unidad exterior	EKDP008C		163,00 €
Cinta calefactora para bandeja de condensados	EKDPH008C		246,00 €
OPCIONALES EVACUACIÓN DE GASES DAIKIN ALTHERMA HÍBRIDA			
Kit básico evacuación horizontal 60/100	EKFGP2978		95,00 €
Kit básico evacuación horizontal 60/100 perfil bajo	EKFGP2977		95,00 €
Tramo horizontal 60/100 longitud 0,5 m	EKFGP4651		51,00 €
Tramo horizontal 60/100 longitud 1 m	EKFGP4652		59,00 €
Codo 60/100 90°	EKFGP4660		48,00 €
Codo 60/100 45°	EKFGP4661		44,00 €
Codo 60/100 30°	EKFGP4664		68,00 €
Abrazaderas para tubo 60/100	EKFGP4631		17,00 €
T de salida e inspección 60/100	EKFGP4667		155,00 €
Kit básico vertical 60/100	EKFGP6837		183,00 €
Salida tejado regulable 60/100 25°-45°	EKFGP7910		72,00 €
Teja paso tejado acero 60/100 18°-22°	EKFGS0518		188,00 €
Teja paso tejado acero 60/100 23°-27°	EKFGS0519		188,00 €
Teja paso tejado acero 60/100 43°-47°	EKFGS0523		188,00 €
Teja paso tejado acero 60/100 48°-52°	EKFGS0524		188,00 €
Teja paso tejado acero 60/100 53°-57°	EKFGS0525		188,00 €

DESCRIPCIÓN	MODELO		PRECIO
Salida tejado plano 60/100. Aluminio. 0°-15°	EKFGP1296		115,00 €
Salida tejado plano 60/100. Aluminio.	EKFGP6940		188,00 €
Conexión chimenea colectiva 60/100	EKFGP4678		78,00 €
Adaptador salida 80/125	EKHY090717		44,00 €
Tramo recto y deflector 80/125	EKFGW6359		139,00 €
Tramo recto 80/125 500 mm	EKFGP4801		59,00 €
Tramo recto 80/125 1000 mm	EKFGP4802		63,00 €
Codo 90° 80/125	EKFGP4810		51,00 €
Codo 45° 80/125	EKFGP4811		51,00 €
Codo 30° 80/125	EKFGP4814		68,00 €
Codo 90° 80/125 con punto inspección	EKFGP4820		131,00 €
Salida de gases vertical 80/125	EKFGP6864		159,00 €
Pasamuros tejado pizarra 80/125 18°-22°	EKFGT6300		188,00 €
Pasamuros tejado pizarra 80/125 23°-27°	EKFGT6301		188,00 €
Pasamuros tejado pizarra 80/125 43°-47°	EKFGT6305		188,00 €
Pasamuros tejado pizarra 80/125 25°-45° Ral-9011	EKFGP7909		75,00 €
Pasamuros tejado plano pizarra 80/125 0°-15°	EKFGP1297		115,00 €
Pasamuros tejado pizarra 80/125 48°-52°	EKFGT6306		188,00 €
Pasamuros tejado pizarra 80/125 53°-57°	EKFGT6307		188,00 €
Pasamuros tejado plano pizarra 80/125	EKFGW5333		51,00 €
Conexión a chimenea colectiva 80/125	EKFGP4828		78,00 €
Adaptador salida doble flujo 80/80	EKHY090707		31,00 €
Conexión a chimenea colectiva 60/10 entrada aire diámetro 80	EKFGV1101		245,00 €
Conexión a chimenea colectiva 60/10 entrada aire / evacuación diámetro 80	EKFGV1102		165,00 €
Tramo recto diámetro 80 500 mm polipropileno negro	EKFGW4001		18,00 €
Tramo recto diámetro 80 1000 mm polipropileno negro	EKFGW4002		26,00 €
Tramo recto diámetro 80 2000 mm polipropileno negro	EKFGW4004		47,00 €
Codo 90° diámetro 80 polipropileno negro	EKFGW4085		15,00 €
Codo 45° diámetro 80 polipropileno negro	EKFGW4086		15,00 €

BOMBA DE CALOR

Para producción de agua caliente sanitaria
Monobloc

Unidades Monobloc ACS

UNIDADES INTERIORES	EKHHE200CV37	EKHHE260CV37	EKHLE200CV3	EKHLE260CV3
Tipo de unidad	Sobrepotenciada	Sobrepotenciada	Estándar	Estándar
Capacidad nominal / Consumo (bomba de calor)	kW 1,82 / 0,43	1,82 / 0,43	1,60 / 0,37	1,60 / 0,37
Potencia resistencia de refuerzo	kW 1,5	1,5	1,5	1,5
Tiempo de recuperación desde 10°C a 55°C (7°C ambiente)	hh:mm 6:27	9:29	7:16	9:44
COP (Clima medio/cálido)	3,23 / 3,89	3,37 / 3,9	- / 2,50	- / 2,60
Volumen de acumulación	l 195	255	192	250
Serpentín de apoyo	No	No	No	No
Límites de operación aire	°C -7 hasta +43	-7 hasta +43	+4 hasta +43	+4 hasta +43
Caudal nominal de aire min/max	m3/h 350-500	350-500	350-500	350-500
Refrigerante R-134	kg / TCO ₂ eq / PCA 1,00 / 1,43 / 1.430	1,00 / 1,43 / 1.430	1,00 / 1,43 / 1.430	1,00 / 1,43 / 1.430
Dimensiones Al x Ø	mm 1.607x621	1.892x621	1.607x628	1.892x628
Peso	Kg 85	97	86	98
Potencia sonora	dB(A) 53	51	52	52
Alimentación eléctrica	I / 230V (monofásico)	I / 230V (monofásico)	I / 230V (monofásico)	I / 230V (monofásico)
Perfil de carga LOT2	L	XL	L	XL
Clase eficiencia energética LOT2	A+	A+	A+	A+
Precio	€ 2.814,00 €	3.122,00 €	2.399,00 €	2.660,00 €

Unidades Monobloc ACS con serpentín solar

UNIDADES INTERIORES	EKHHE200PCV37*	EKHHE260PCV37*
Tipo de unidad	Sobrepotenciada	Sobrepotenciada
Capacidad nominal / Consumo (bomba de calor)	kW 1,82 / 0,43	1,82 / 0,43
Potencia resistencia de refuerzo	kW 1,5	1,5
Tiempo de recuperación desde 10°C a 55°C (7°C ambiente)	hh:mm 6:27	9:29
COP (Clima medio/cálido)	3,23 / 3,89	3,37 / 3,9
Volumen de acumulación	l 190	250
Serpentín de apoyo	Sí	Sí
Límites de operación aire	°C -7 hasta +43	-7 hasta +43
Caudal nominal de aire min/max	m3/h 350-500	350-500
Refrigerante R-134	kg / TCO ₂ eq / PCA 1,00 / 1,43 / 1.430	1,00 / 1,43 / 1.430
Dimensiones Al x Ø	mm 1.607x621	1.892x621
Peso	Kg 96	106
Potencia sonora	dB(A) 53	51
Alimentación eléctrica	I / 230V (monofásico)	I / 230V (monofásico)
Perfil de carga LOT2	L	XL
Clase eficiencia energética LOT2	A+	A+
Precio	€ 3.046,00 €	3.377,00 €

*Modelos disponibles próximamente.

Esquemas de instalación

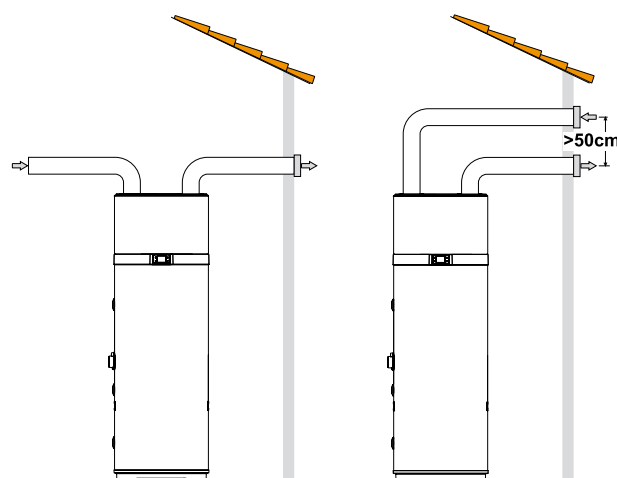

Ejemplo de aspiración y descarga

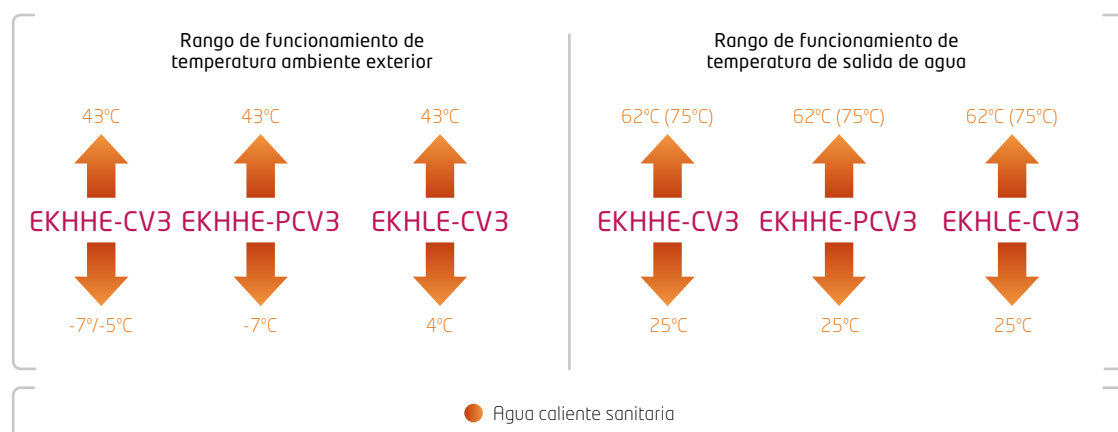



R-134a



Unidad interior: EKHLE200-260CV3



Unidad interior: EKHHE200-260CV37



Unidad interior: EKHHE200-260PCV37

Nueva Bomba de Calor para producción de agua caliente sanitaria Monobloc

La Bomba de Calor Monobloc para producción de agua caliente sanitaria es un sistema de alto rendimiento y confort para aplicaciones de ACS. Gracias a su facilidad de uso y a la gran flexibilidad de instalación, además de diferentes posibilidades de integración, es perfecta para renovación y nueva construcción.

- > **EKHHE200-260CV3:** Versiones de 200 y 260 litros con compresor sobrepotenciado. Ideal para climas fríos.
- > **EKHLE200-260CV3:** Versiones de 200 y 260 litros. Ideal para climas cálidos.
- > **EKHHE200-260PCV3:** Versiones de 200 y 260 litros con compresor sobrepotenciado. Ideal para climas fríos. Disponen de un serpentín extra para conectar una fuente de energía térmica adicional.

Ventajas

- 1) Fácil integración en la vivienda:
 - > Dimensiones compactas. Pasa por una puerta de 70 cm.
 - > Sin unidad exterior.
 - > Flexibilidad en las conexiones de aire de evaporación.
- 2) Confort aumentado:
 - > 3 modos de operación principales: Automático, económico, powerfull.
 - > 2 modos de operación adicionales: Ventilación y eléctrico
 - > Amplio rango de operación: hasta -7°C exteriores.
- 3) Sostenibilidad:
 - > Energía renovable. Alto COP.
 - > Integración con: energía solar térmica y/o fotovoltaica y biomasa.



Nueva interfaz de usuario simplificada e intuitiva



SG Ready Smart Heat Pump

Energía fotovoltaica. La conexión **SG Ready** permitirá adaptar los consumos de máquina a la situación de nuestra instalación fotovoltaica, o nuestra red inteligente, ayudando a acumular la energía en el agua en los momentos más rentables.

Eficiencia energética



L



XL



Modelo 200 L

Modelo 260 L



UNIDADES INTERIORES	VOLUMEN ACUMULADOR	TOTAL
EKHHE200CV37	200 l	2.814,00 €
EKHLE200CV3	200 l	2.399,00 €
EKHHE260CV37	260 l	3.122,00 €
EKHLE260CV3	260 l	2.660,00 €
EKHHE200PCV37	200 l	3.046,00 €
EKHHE260PCV37	260 l	3.377,00 €

UNIDAD EXTERIOR				ERWQ02AV3	
COMPATIBILIDAD:				EKHHP300A2V3	EKHHP500A2V3
Calentamiento de depósito de 10 a 50°C	7°	Consumo COP	kWh	3,24	5,4
Refrigerante R-410A		kg / TCO ₂ / PCA		4,3	1,05 / 2,2 / 2.087,50
Dimensiones	Alto x Ancho x Fondo	mm		550 x 765 x 285	
Peso		Kg		35	
Compresor				SWING	
Presión sonora	Normal / Silencioso	dba		47 / 44	
Alimentación eléctrica				I/230V monofásica	
Conexión refrigerante	Líquido	mm		Ø 6,4(1/4")	
	Gas	mm		Ø 9,5(3/8")	
Longitud máxima de tubería		m		20	
Longitud máxima sin carga		m		20	
Max diferencia cota exterior / depósito		m		15	
Potencia calorífica (T _A = Temperatura ambiente / T _S = subida de temperatura de 10°C a 55°C)	Solamente la bomba de calor (T _A = 7 °C / T _S = 10 - 55 °C)	kW		2,2	
	Solamente Booster-Heater (BSH)	kW		2	
Precio		€		876,00 €	

UNIDADES INTERIORES			EKHHP300A2V3	EKHHP500A2V3
Dimensiones	Alto x Ancho x Fondo	mm	1.775 x 595 x 615	1.775 x 790 x 790
Peso (vacío)		Kg	70	80
Volumen de agua		l	294	477
Temperatura máxima del agua		°C	75	75
Presión máxima agua		bar	6	6
Serpentines			1 (producción ACS)	2 (producción + apoyo)
Resistencia de refuerzo		kW	2	2
Perfil de carga LOT2			L	XL
Clase eficiencia energética LOT2			A+	A+
Precio		€	2.354,00 €	2.849,00 €



Silenciosa unidad exterior con tecnología Inverter

Tuberías de refrigerante de hasta 20 m

Dimensiones compactas



Este producto es la solución ideal para cubrir las necesidades de agua caliente sanitaria de una vivienda estándar pues el generador es de 2,5 kW.

Rango de funcionamiento de temperatura ambiente exterior



Rango de funcionamiento de temperatura de salida de agua



● Agua caliente sanitaria



Unidad exterior: ERWQ02AV3



Unidad interior: EKHP300A2V3



Unidad interior: EKHP500A2V3

Bomba de Calor para producción de agua caliente sanitaria ECH₂O

Nuestra Bomba de Calor de agua caliente sanitaria ECH₂O, disponible en modelos de 300 y 500 litros, se ha diseñado para proporcionar agua caliente sanitaria de manera saludable y segura gracias a su tecnología de "producción semi-instantánea".

Eficiencia energética



Modelo 300 L

Modelo 500 L

Este producto es la solución ideal para cubrir las necesidades de agua caliente sanitaria de una vivienda estándar de la forma más eficiente pues durante la noche producimos y acumulamos la energía necesaria para cubrir la demanda diaria. En el caso de grandes perfiles de consumo, u otro tipo de aplicaciones debe consultarse siempre los tiempos necesarios de recarga, pues el generador es de 2,5 kW.

Ventajas

- 1) Eficiencia energética: Este modelo, al funcionar a altísimos niveles de eficiencia energética, limita el uso de electricidad y maximiza el ahorro de costes.
- 2) Preparado para la energía solar: Saque partido de la energía solar. El depósito de almacenamiento de agua caliente se conecta con facilidad a colectores solares con drenaje automático ubicados en el tejado
- 3) Agua caliente sanitaria: La estructura del acumulador térmico garantiza una higiene óptima del agua y erradica el riesgo de bacterias o legionela. Así se garantizan la limpieza y la seguridad del agua.
- 4) Sin necesidad de mantenimiento: Una serie de ajustes inteligentes le brindan el máximo confort, y el depósito sin necesidad de mantenimiento le permite olvidarse.



SG Ready Smart Heat Pump

Energía fotovoltaica. La conexión **SG Ready** permitirá adaptar los consumos de máquina a la situación de nuestra instalación fotovoltaica, o nuestra red inteligente, ayudando a acumular la energía en el agua en los momentos más rentables.



Interfaz de usuario integrada

Esta intuitiva interfaz le permite programar con rapidez la Bomba de Calor de agua caliente sanitaria para adaptarla a sus necesidades.

Este producto es la solución ideal para cubrir las necesidades de agua caliente sanitaria de una vivienda estándar de la forma más eficiente pues durante la noche producimos y acumulamos la energía necesaria para cubrir la demanda diaria. En el caso de grandes perfiles de consumo u otro tipo de aplicaciones comerciales o industriales, consulte a su comercial DAIKIN por el producto más apropiado.

CONJUNTOS	UD.EXTERIOR	UD.INTERIOR	VOLUMEN ACUMULADOR	TOTAL
HHP300AV	ERWQ02AV3	EKHP300A2V3	300 l	3.230,00 €
	876,00 €	2.354,00 €		
HHP500AV	ERWQ02AV3	EKHP500A2V3	500 l	3.725,00 €
	876,00 €	2.849,00 €		

BOMBA DE CALOR DAIKIN ALTHERMA FLEX

Para producción de agua caliente sanitaria en aplicaciones comerciales

UNIDADES EXTERIORES				EMRQ8AB	EMRQ10AB	EMRQ12AB	EMRQ14AB	EMRQ16AB	
Capacidad nominal	Calefacción	exterior 7° CBS	interior 20° CBS	kW	22,4	28	33,6	39,2	44,8
Refrigerante R-410A			kg / TCO ₂ eq / PCA		10,3 / 21,5 / 2.087,5	10,6 / 22,1 / 2.087,5	10,8 / 22,5 / 2.087,5	11,1 / 23,2 / 2.087,5	11,1 / 23,2 / 2.087,5
Dimensiones	Al.xAn.xF.		mm		1.680 x 1.300 x 765	1.680 x 1.300 x 765	1.680 x 1.300 x 765	1.680 x 1.300 x 765	1.680 x 1.300 x 765
Peso			kg		331	331	331	339	339
Compresor	Tipo				SCROLL	SCROLL	SCROLL	SCROLL	SCROLL
Alimentación eléctrica					3N ~ / 400V / 50Hz	3N ~ / 400V / 50Hz	3N ~ / 400V / 50Hz	3N ~ / 400V / 50Hz	3N ~ / 400V / 50Hz
Conexiones refrigerante	Líquido		pulg.		Ø 3/8"	Ø 3/8"	Ø 1/2"	Ø 1/2"	Ø 1/2"
	Gas descarga		pulg.		Ø 5/8"	Ø 3/4"	Ø 3/4"	Ø 7/8"	Ø 7/8"
	Gas aspiración		pulg.		Ø 3/4"	Ø 7/8"	Ø 11/8"	Ø 11/8"	Ø 11/8"
Longitud línea refrigerante			m		100	100	100	100	100
Diferencia de nivel máxima			m		40	40	40	40	40
Precio				€	14.312,00 €	15.142,00 €	19.013,00 €	21.740,00 €	23.946,00 €

Nota: Condiciones de medición: T° exterior 7°C; T° agua 45°C / 40°C. / T° exterior 35°C; T° agua 7°C / 12°C.

UNIDAD INTERIOR DAIKIN ALTHERMA FLEX

UNIDADES INTERIORES			SOLO CALOR					
			EKHBRD011 ADV17	EKHBRD014 ADV17	EKHBRD016 ADV17	EKHBRD011 ADY17	EKHBRD014 ADY17	EKHBRD016 ADY17
Capacidad nominal	Calefacción	kW	11,0	14,0	16,0	11,0	14,0	16,0
Índice de capacidad			100	125	140	100	125	140
Refrigerante			R-134a	R-134a	R-134a	R-134a	R-134a	R-134a
Dimensiones	Al.xAn.xF.	mm	705 x 600 x 695	705 x 600 x 695	705 x 600 x 695	705 x 600 x 695	705 x 600 x 695	705 x 600 x 695
Peso		Kg	144	144	144	147	147	147
Presión sonora	Ref/Calef/Silencioso	dBA	43	45	46	43	45	46
Alimentación eléctrica			1N ~ / 230V / 50Hz	1N ~ / 230V / 50Hz	1N ~ / 230V / 50Hz	3N ~ / 400V / 50Hz	3N ~ / 400V / 50Hz	3N ~ / 400V / 50Hz
Conexiones refrigerante	Líquido	pulg.	Ø 9,5 (3/8")	Ø 9,5 (3/8")	Ø 9,5 (3/8")	Ø 9,5 (3/8")	Ø 9,5 (3/8")	Ø 9,5 (3/8")
	Gas descarga	pulg.	Ø 15,9 (5/8")	Ø 15,9 (5/8")	Ø 15,9 (5/8")	Ø 15,9 (5/8")	Ø 15,9 (5/8")	Ø 15,9 (5/8")
	Gas aspiración	pulg.	-	-	-	-	-	-
Conexión hidráulica		pulg.	Ø 1"	Ø 1"	Ø 1"	Ø 1"	Ø 1"	Ø 1"
Servicio			Solo calefacción	Solo calefacción	Solo calefacción	Solo calefacción	Solo calefacción	Solo calefacción
Precio		€	5.327,00 €	5.469,00 €	5.634,00 €	5.846,00 €	5.999,00 €	6.188,00 €

ACUMULADORES		EKHTS200AC	EKHTS260AC
Volumen de agua		l 200	260
Temperatura máxima del agua		C° 75°C	75°C
Dimensiones	Al.xAn.xF.	mm 1.335 x 600 x 695	1.610 x 600 x 695
Dimensiones del conjunto (unidad interior + depósito)	Al.xAn.xF.	mm 2.010 x 600 x 695	2.285 x 600 x 695
Peso en vacío		Kg 70	78
Depósito	Material	Acero inoxidable	Acero inoxidable
Precio		€ 2.136,00 €	2.254,00 €

Nota: Los modelos de Unidades Exteriores y Acumuladores son combinables con las unidades interiores Daikin Altherma Flex y las unidades interiores Daikin Altherma Flex para aplicaciones comerciales.

ACUMULADORES		EKHWP300B	EKHWP500B
Volumen de agua		l 300	500
Temperatura máxima del agua		C° 85°C	85°C
Dimensiones	Al.xAn.xF.	mm 1.640 x 595 x 615	1.640 x 790 x 790
Color		Blanco	Blanco
Peso en vacío		Kg 59	93
Depósito	Material	Polipropileno	Polipropileno
Kit de conexión (obligatorio)		EKEPHT3H	EKEPHT5H
Precio		€ 2.407,00 €	2.742,00 €

DERIVACIONES REFNET 2 TUBOS

Modelo de Derivación Refnet	Precio
KHRQ22M20T	172,00 €
KHRQ22M29T9	212,00 €
KHRQ22M64T	262,00 €

Aplicaciones residenciales

Especialmente indicado para edificios de viviendas, chalets, vivienda nueva o edificios reformados.

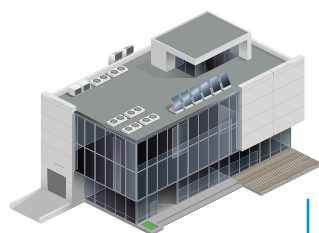

Aplicaciones comerciales

Especialmente indicado para escuelas, hospitales, hoteles, centros fitness, residencias 3° edad, campings, etc.





Unidad exterior: EMRQ8-16AB



Unidad interior: EKHBRD11-16AD



Acumulador: EKHTS200AC



Acumulador: EKHWP300-500B/PB

Características

1) Daikin Altherma Flex para aplicaciones comerciales permite obtener:

- Agua Caliente Sanitaria (hasta 75°C)
- Sin utilización de resistencias eléctricas.

2) Sistema de alta eficiencia, modular, basado en la Tecnología VRV de Daikin.

- 1 unidad exterior + unidades interiores.
- Sistema modular.

3) Especialmente indicada para instalaciones con gran demanda de ACS.

4) Reducción en un 59% de las emisiones de CO₂ a la atmósfera.

5) Es un sistema que solo necesita conexión eléctrica. No precisa ni acometida, ni depósitos ni red de distribución de combustibles fósiles (gas, gasoil, propano...).

6) Compatible con paneles solares.

¿Cómo funciona? 2 etapas frigoríficas

Unidad exterior evaporadora:

intercambio de energía del aire – al circuito refrigerante R-410A

Intercambiador de placas intermedio:

transferencia de energía R410A – R134a

Unidad interior condensadora: intercambio de energía R134a – agua, permitiendo temperaturas de hasta 80°C

Hasta 80°C solo con refrigerante

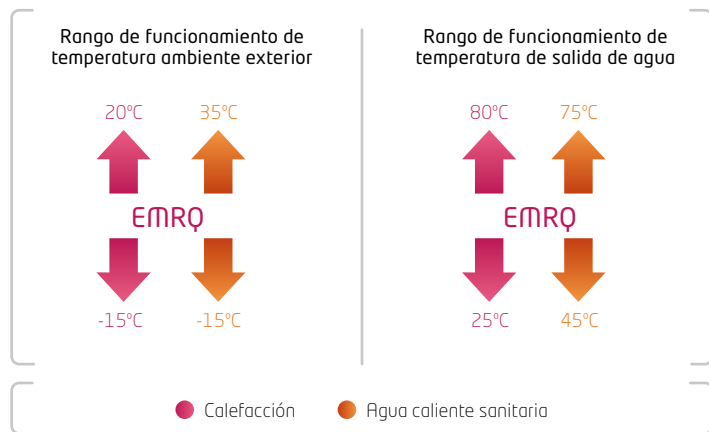
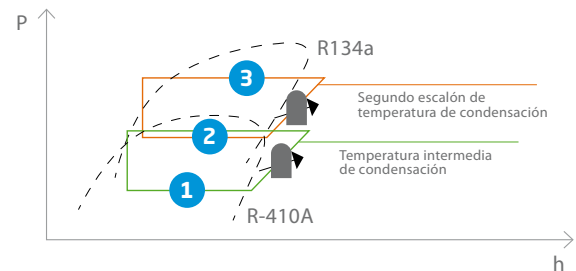

Daikin Altherma Flex para múltiples aplicaciones

Esta nueva unidad ofrece numerosas ventajas a grandes edificios con fines comerciales ya que utiliza dos ciclos de refrigerante, R-410A y R-134a, para calentar el circuito de agua.

El propósito del sistema en cascada es alcanzar o trabajar con presiones y temperaturas a las que no se puede llegar utilizando sólo un ciclo frigorífico. El objetivo es conseguir mejores características de los dos ciclos de activos, de manera simultánea, haciéndolos funcionar bajo sus condiciones óptimas.

Daikin dispone de un software para calcular y dimensionar las múltiples combinaciones de Daikin Altherma Flex



Unidades exteriores

EMRQ8AB	14.312,00 €
EMRQ10AB	15.142,00 €
EMRQ12AB	19.013,00 €
EMRQ14AB	21.740,00 €
EMRQ16AB	23.946,00 €

Acumulador

EKHTS200AC	2.136,00 €
EKHTS260AC	2.254,00 €
EKHWP300B	2.407,00 €
EKHWP500B	2.742,00 €

Nota: para la conexión a los depósitos EKHWP es necesario el correspondiente kit de conexión.

EKEPHT3H	Kit de conexión para EKHWP300B	306,00 €
EKEPHT5H	Kit de conexión para EKHWP500B	548,00 €

Unidades interiores aplicaciones comerciales

ALIMENTACIÓN	MONOFÁSICA	
	Modelo	Precio
TRIFÁSICA	EKHBRD011ADV17	5.327,00 €
	EKHBRD014ADV17	5.469,00 €
	EKHBRD016ADV17	5.634,00 €
	EKHBRD011ADY17	5.846,00 €
	EKHBRD014ADY17	5.999,00 €
	EKHBRD016ADY17	6.188,00 €

RTD-W (opcional)	Interfaz Modbus	446,00 €
EKCC-W (opcional)	Control secuenciador (necesario RTD-W)	1.336,00 €
EKRUHTB	Mando adicional	271,00 €































Accesorios / Depósitos / Convectores







































Accesorios / Depósitos / Convectores

Accesorios Daikin Altherma R-32 / R-410A	86
Acuazone	89
Compatibilidad accesorios	90
Acumuladores multienergéticos y depósitos	92
HPC Convectores Bomba de calor	96

Accesorios unidades exteriores		MODELO	PRECIO
	Vigas en U. Soportes de 10 cm de altura para la unidad exterior ERGA. Se recomienda instalar en regiones frías con temperaturas ambiente bajas o nevadas abundantes.	EKFT008D	115,00 €
	Kit de bandeja de drenaje. Recoge los condensados de la unidad exterior ERGA (consta de la bandeja de drenaje y soportes de instalación).	EKDP008D	274,00 €
	Cinta calefactora de la bandeja de drenaje. Evita el congelamiento de la bandeja de drenaje de las unidades exteriores ERGA. Se recomienda instalar en regiones frías con temperaturas ambiente bajas o nevadas abundantes.	EKDPH008C	246,00 €
Accesorios unidades interiores		MODELO	PRECIO
	Mando configurador Altherma. Mando de configuración de Daikin Altherma R-410A con función de termostato ambiente.	EKRUCBL3	164,00 €
	Termostato ambiente Madoka para Daikin Altherma 3. Termostato con comunicación BUS. Disponible en blanco, gris plata y negro. Compatible con Daikin Altherma R-32, unidades interiores integradas y murales.	BRC1HHD(W/S/K)	201,00 €
	Termostato ambiente. Termostato por cable (3 hilos). Contactos secos ON/OFF.	EKRTWA	166,00 €
	Termostato ambiente. Termostato inalámbrico via radio. Contactos secos ON/OFF	EKRTR	330,00 €
	Mando simplificado Altherma. Mando simplificado de Altherma R-410 con función de termostato ambiente	EKRUCBS	164,00 €
	Mando adicional Daikin Altherma HT. Posibilidad de trabajo como master / slave. Sensor de temperatura ambiente	EKRUAHTB	271,00 €
	Termostato SR digital. Termostato por cable. Contacto seco ON/OFF	EKWCTRDI1V3	115,00 €
	Termostato SR analógico. Termostato por cable. Contacto seco ON/OFF	EKWCTRAN1V3	81,00 €
	Centralita de regulación SR. Entradas para 10 termostatos. Relés de salida para accionar bomba de calor y bomba de secundario	EKWUFHTA1V3	220,00 €
	Cabezal suelo radiante. Cabezal motorizado para los circuitos de suelo radiante	EKWCVATR1V3	38,00 €
	Sensor remoto interior. Puede instalarse de forma opcional para medir la temperatura ambiente en otra ubicación distinta a la del termostato. Solo combinable con control TH.	KRCS01-1	145,00 €
	Sensor remoto exterior. Puede instalarse de forma opcional para medir la temperatura exterior en otra ubicación distinta a la unidad exterior y mejorar el comportamiento del sistema dependiente de las condiciones climáticas.	EKRSC1	86,00 €
	Contador de energía trifásico. Mide el consumo eléctrico trifásico	K.ELECMETW	517,00 €
	Termostato inalámbrico digital. Sistema Daikin Home  Termostato inalámbrico con pantalla digital. Lectura de temperatura y humedad.	EKRCTRDI2BA	Consultar
	Central suelo radiante inalámbrica. Sistema Daikin Home  Control de hasta 9 cabezales. Comunicación inalámbrica con termostatos/sensores.	EKRUFHT61V3	Consultar
	Sensor inalámbrico de temperatura y humedad. Sistema Daikin Home  Sensor inalámbrico. Lectura de temperatura y humedad.	EKRSENDI1BA	Consultar
	Punto de acceso. Sistema Daikin Home  Es el elemento de unión entre los componentes inalámbricos Daikin Home y Daikin Cloud.	EKRACPUR1PA	Consultar
	Placa de entradas y salidas. Sistema Daikin Home  Unidad de control para comandar las unidades Daikin Altherma.	EKRCTRDI1BA	Consultar
	Válvula termostática de radiador inalámbrica. Sistema Daikin Home  Ideal para integrar con instalaciones existentes.	EKRVRATR1BA	Consultar

Accesorios unidades interiores		MODELO	PRECIO
	Interfaz Modbus con entradas y salidas digitales. Interfaz de control con comunicación ModBus para monitoreo y control. Integrable a BMS. Dos contactos NO. Entradas digitales.	DCOM-LT/IO	436,00 €
	Interfaz ModBus para Daikin Altherma HT y Flex. Interfaz de control con comunicación ModBus para monitoreo y control. Integrable a BMS. Dos contactos NO. Entradas digitales.	RTD-W	446,00 €
	Controlador centralizado universal. Controlador para la gestión en cascada.	EKCC-W	1.336,00 €
	Sonda de temperatura de ACS para EKCC-W. Necesaria para producción de ACS en cascada.	EKCLWS	Consultar
	Adaptador LAN fotovoltaica. Permite un control online del sistema a través de una app para smartphone. Conexión con sistemas fotovoltaicos. Recomendable termostato Madoka.	BRP069A61	268,00 €
	Adaptador LAN. Permite un control online del sistema a través de una app para smartphone. Recomendable termostato Madoka.	BRP069A62	193,00 €
	Cartucho Wifi.	BRP069A78	115,00 €
	Adaptador Wifi para baja cobertura.	BRP069A71	139,00 €
	Control Wifi Smart Home. Permite el control por App y por voz del sistema mediante Alexa o Google Home. Necesario termostato Madoka. Posibilidad de control Modbus.	ES.DKNWSERVER2	217,00 €
	PCB E/S digital. La PCB E/S digital proporciona salidas de alarma, conmutación de fuentes de calor externas (bivalencias) y salida de clima ON/OFF.	EKRP1HBA	167,00 €
	PCB de demanda. Entradas digitales que permiten habilitar el control de consumo para ahorrar energía. Entrada termostato ambiente para Daikin Altherma HT.	EKRP1AHT	167,00 €
	Resistencia de apoyo. Resistencia de 3 kW de apoyo para Daikin Altherma 3 bibloc compact y Daikin Altherma 3 supra compact.	EKECBUA3V	860,00 €
	Kit conexión. Kit conexión EKECBUA3V para hidrokit compact ETSX.	EKECBUCO1A	161,00 €
	Kit conexión. Kit conexión EKECBUA3V para hidrokit compact EBSX.	EKECBUCO2A	158,00 €
	Kit conexión. Kit conexión EKECBUA3V para hidrokit compact EHSX.	EKECBUCO3A	161,00 €
	Toma de recirculación para ACS Toma de recirculación para ACS para hidrokits Compact.	141554	133,00 €
	Kit conexión solar Drain back equipos ERGA/ERLA compact Accesorio para equipos compact que requieran de instalación solar DrainBack. Compatible con ud. ERLA y ERGA.	EKECDBC02A	77,00 €
	Kit conexión solar Drain back equipos EPRA compact Accesorio para equipos compact que requieran de instalación solar DrainBack. Compatible con ud. EPRA.	EKECDBC01A	77,00 €
	Placa de control del grupo de mezcla Placa de comunicaciones con el hidrokit. Incluye sonda de temperatura y cable comunicaciones. Bomba y válvula mezcladora no incluidos.	EKMIKPOA	275,00 €
	Grupo de mezcla zona principal Incluye bomba y válvula mezcladora.	EKMIKHMA	538,00 €
	Placa de control + Grupo de mezcla zona principal Placa de comunicaciones con el hidrokit. Incluye sonda de temperatura, cable comunicaciones, bomba y válvula mezcladora.	EKMIKPHA	929,00 €
	Grupo de impulsión zona adicional Incluye bomba para el circuito secundario.	EKMIKHUA	400,00 €
	Separador hidráulico Elemento necesario para independizar el generador de los elementos terminales de la instalación. Montaje horizontal.	EKMIKBVA	131,00 €
	Colector hidráulico Elemento que facilita la conexión de zonas de temperatura.	EKMIKDIA	208,00 €

Accesorios a depósitos multienergéticos EKHWP		MODELO	PRECIO
	Resistencia de refuerzo ACS para depósitos EKHWP Resistencia de 3 kW de refuerzo para ACS en depósitos EKHWP. Controlada por hidrokkit mural en Altherma 3 y control box en Altherma 2 Monobloc.	EKBH3SD	459,00 €
	Kit para producción de ACS. Para depósitos multienergéticos, formado por 1 válvula y 1 sonda de baja temperatura. Válido para equipos Monobloc (EBLQ).	EKDVCP3HX	331,00 €
	Kit para producción de ACS + aprovechamiento para calefacción. Para depósitos multienergéticos, formado por 2 válvulas y 1 sonda de baja temperatura. Válido para equipos Monobloc (EBLQ). Permite recuperación de calor para el circuito de calefacción.	EKDVCP5X	777,00 €
	Kit para producción de ACS. Para depósitos multienergéticos, formado por 1 válvula y 1 sonda de alta temperatura. Válido para equipos sólo calefacción de alta temperatura.	EKEPHT3H	306,00 €
	Kit para producción de ACS + aprovechamiento para calefacción. Para depósitos multienergéticos, formado por 1 válvula y 1 sonda de alta temperatura. Válido para equipos sólo calefacción de alta temperatura. Permite recuperación de calor para el circuito de calefacción.	EKEPHT5H	548,00 €
	Kit para producción de ACS. Para depósitos multienergéticos, formado por 1 válvula y 1 sonda de alta temperatura. Válido para equipos Daikin Altherma 3 y Daikin Altherma 2 Bibloc.	EKEPRHLT3HX	331,00 €
	Kit para producción de ACS + aprovechamiento para calefacción. Para depósitos multienergéticos, formado por 2 válvulas y 1 sonda de alta temperatura. Válido para equipos Daikin Altherma 3 y Daikin Altherma 2 Bibloc. Permite recuperación de calor para el circuito de calefacción.	EKEPRHLT5X	661,00 €
Otros		MODELO	PRECIO
	Válvula de protección contra congelación de 1". Protección adicional para unidades exteriores que impulsan agua al interior de la vivienda	AFVALVE1	203,00 €
	Válvula de protección contra congelación de 1 y 1/4". Protección adicional para unidades exteriores que impulsan agua al interior de la vivienda.	AFVALVE125	223,00 €
	Sensor de flujo EBLA 9/11/14/16. Sensor de flujo obligatorio para unidades Monobloc R32 en caso de glicolar la instalación.	EKFLSW1	185,00 €
	Sensor de flujo EBLA 4-6-8. Sensor de flujo obligatorio para unidades Monobloc 4-6-8 en caso de glicolar la instalación.	EKFLSW2	75,00 €
	Sonda temperatura para larga distancia. Sonda de temperatura para depósitos Daikin EKHWS. Para distancias de hasta 25m entre unidad exterior y depósito.	EKTESE1	70,00 €
	Sonda temperatura para larga distancia. Sonda de temperatura para depósitos Daikin EKHWP. Para distancias de hasta 25m entre unidad exterior y depósito. Necesario kit de conexión estándar (EKEPRHLT3HX o EKEPRHLT5X)	EKTESE2	68,00 €
	Cable alimentación independiente resistencia Altherma 3 GEO. Cable para independizar la alimentación de la resistencia del compresor. Válido solo para Daikin Altherma 3 GEO.	EKGSPWCAB	77,00 €
	Kit para conexión a depósito no Daikin. Para depósitos no Daikin, formado por 1 válvula y 1 sonda de temperatura.	EKHY3PART	337,00 €
	Control Box. Necesario para producción de ACS, modo control TH externo, limitación de demanda energética o si se monta el Option Box.	EKCB07CV3	743,00 €
	Option Box. Necesario para conectar sonda interior KRCS01-1, un medidor eléctrico de pulsos y para proporcionar salidas de alarma, conmutación de fuentes de calor externas y salida de clima ON/OFF.	EK2CB07CV3	615,00 €
	Filtro ciclónico magnético. Combina una acción hidrociclónica con unos conjuntos de imanes para eliminar los contaminantes magnéticos y no magnéticos del sistema de agua.	K.FERNOXTF1	228,00 €
	Filtro ciclónico magnético y aditivo. Combina una acción hidrociclónica con unos conjuntos de imanes para eliminar los contaminantes magnéticos y no magnéticos del sistema de agua. Incluye aditivo protector para circuitos de calefacción.	K.FERNOXTF1FL	236,00 €
	Depósito de inercia inox 26 litros para falso techo.	ES.DKNINERTANK	656,00 €
	Regulador de caudal. Regulador de caudal de 3/4" con caudalímetro. Rango operación 7-28 l/min.	KBLNVALVE	Consultar
	Kit para instalación independiente de hidrokkit y depósito HT (EKHTS).	EKFMAHTB	677,00 €
	Desacoplador hidráulico. Desacoplador hidráulico de 1" con 1,7L de volumen. Máximo caudal admitido 42 l/min.	KDECOUP	Consultar
	Resistencia eléctrica de reserva. Resistencia de 3kW para apoyo a calefacción para unidad EBLQ05-07.	EKMBUHC3V3	895,00 €
	Bypass para resistencia para unidad EBLQ05/07. Evita condensaciones sobre la resistencia EKMBUHC3V3 al trabajar en modo refrigeración	EKMBHBP	256,00 €
	Bluetooth service checker.	999172T	Consultar

Nota: consultar compatibilidad de accesorios en páginas 90-91.

ACUAZONE

SISTEMA DE CONTROL DE CLIMATIZACIÓN DOMÉSTICO DAIKIN ACUAZONE.

Integración de sistemas

El nuevo Sistema para control de la climatización de su vivienda es compatible con las bombas de calor Daikin Altherma, los Fan Coils Daikin, el suelo radiante y equipos de climatización de la serie Sky Air, permitiendo que todos ellos actúen de manera coordinada como un solo sistema.

Integración en la decoración de la vivienda

De esta manera en cada estancia existirá un solo termostato que vigilará las condiciones de confort, es decir, temperatura y humedad de la misma.

Temperaturas de confort independientes

Cada estancia podrá tener una temperatura diferente, incluso utilizando diferentes fuentes de calor o frío. El usuario, solo tiene que decidir que nivel desea en cada cuarto.



Eficiencia energética

Los algoritmos de eficiencia energética favorecen el uso racional de la misma, aprovechando todo el potencial de la instalación.

Ahorro económico

Como siempre, la eficiencia energética significa uso racional de la energía y por tanto reducción del gasto doméstico en electricidad.

Tecnología de última generación

Y todo su control estará en "la nube", permitiendo fácilmente el manejo mediante App, integración con sistemas de mando vocal como Alexa o Google Assistant, y por supuesto, tener nuestro producto siempre a punto gracias a las actualizaciones automáticas.

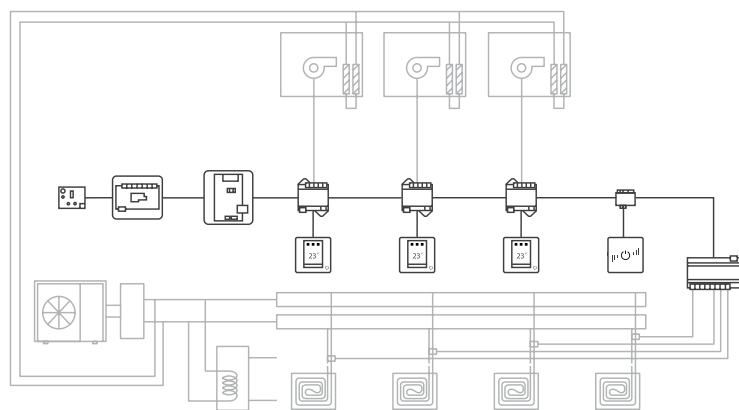

MODELO	DESCRIPCIÓN	PRECIO
ES.DKNHCENTRAL	Centralita sistema Acuazone. Necesaria una por instalación.	304,00 €
ES.DKNHGATE	Central de producción sistema Acuazone. Necesaria una por instalación.	220,00 €
ES.DKNHCONTROL1	Termostato principal Acuazone color blanco. Necesario al menos uno por instalación.	193,00 €
ES.DKNHRAD	Módulo para control de hasta 8 zonas de suelo radiante.	182,00 €
ES.DKNHZONA	Módulo para conexión termostato Acuazone. Instalaciones solo suelo.	67,00 €
ES.DKNHFCU	Módulo para conexión de unidad de fancoil.	220,00 €
ES.DKNHDX	Módulo para conexión a unidad de aire acondicionado Daikin.	220,00 €
ES.DKNHCONTROL2	Termostato simplificado Acuazone. Control ON/OFF y +/- temperatura.	105,00 €
EKWCVATR1V3	Cabezal motorizado para los circuitos de suelo radiante.	38,00 €
AZX6CABLEBUS15	Cable de comunicaciones sistema Acuazone (15m).	32,00 €
EKPCB10	Módulo para conexión HPCs (FWXV/FWXM).	83,00 €
ES.DXNHPOWER	Fuente externa de alimentación para sistema Acuazone con más de 6 unidades ES.DKNHCONTROL1 o 10 unidades ES.DKNHCONTROL2	67,00 €

R-32

AEROTERMIA		Unidad exterior Unidad interior	ERLA EBVX-D	ERLA EBSX-D	ERLA EBBX-D	ERLA EBVZ-D	ERGA EHSX-E	ERGA EHVX-E	ERGA EHBX-E	
Tipo	Descripción	Nombre del material								
ACCESORIOS UNIDAD EXTERIOR										
Unidad exterior	Vigas en U	EKFT008D					•	•	•	
	Bandeja drenaje	EKDP008D					•	•	•	
	Resistencia bandeja drenaje	EKDPH008C					•	•	•	
ACCESORIOS UNIDAD INTERIOR										
Termostato	BRC1HHD(W/S/K)		•	•	•	•	•	•	•	
	EKRTWA		•	•	•	•	•	•	•	
	EKRTR		•	•	•	•	•	•	•	
	EKRUCBS									
	EKRUAHTB									
	EKWCTRD11V3		•	•	•	•	•	•	•	
	EKWCTRA11V3		•	•	•	•	•	•	•	
	Sistema de regulación	EKWFTA11V3		•	•	•	•	•	•	
	Sensor de temperatura	KRCS01-1 (interior)		•	•	•	•	•	•	
		EKRSC1 (exterior)		•	•	•	•	•	•	
	Contador energía	K.ELECMETW		•	•	•	•	•	•	
	Interfaz Modbus + I/O	DCOM-LT/I/O		•				•	•	
	Controlador centralizado	RTD-W								
		EKCC-W			•				•	
	LAN Controler Wifi	BRP069A61								
		BRP069A62								
		BRP069A71		•	•	•	•	•	•	•
		BRP069A78		•	•	•	•	incluido	incluido	incluido
	Control Wifi Smart Home	ES.DKNWSERVER2						•	•	
	PCB E/S digital	EKRP1HBA		•	•	•	•	•	•	
PCB demanda	EKRP1AHT		•	•	•	•	•	•		
Resistencia de apoyo	EKECBUA3V			•			•			
Kit instalación EKECBUA3V	EKECBUC01A									
	EKECBUC02A			•						
	EKECBUC03A									
kit bizona	EKMIKPOA		•	•	•		•*			
	EKMIKHMA		•	•	•		•*			
	EKMIKPHA		•	•	•		•*			
	EKMIKHUA		•	•	•		•*			
	EKMIKBVA		•	•	•		•*			
	EKMIKDIA		•	•	•		•*			
Kit drain back	EKECBCO2A			•			•			
	EKECBCO1A									
Kit conversión a reversible	EKHVC0V4				•					
ACCESORIOS DE CONEXIÓN A DEPÓSITOS MULTIENERGÉTICOS										
Depósitos multienergéticos	Toma de llenado	165215		•	•		•		•	
	Resistencia para EKHWP	EKBH3SD			•				•	
	Kit para producción ACS	EKDVCPLT3HX								
		EKDVCPLT5X								
		EKEPRHLT3HX				•				•
		EKEPRHL5X				•				•
		EKEPHT3H								
EKEPHT5H										
OTROS ACCESORIOS										
Otros	Válvula anticongelación	AFVALVE1								
		AFVALVE125								
		EKTESE1								
		EKTESE2								
		EKGSP0WCAB								
		EKFLSW2								
	Control Box	EKCB07CV3								
		Option Box	EK2CB07CV3							
	Filtro ciclónico magnético	K.FERNOXTF1		incluido	•	incluido	incluido	•	incluido	incluido
		K.FERNOXTF1FL			•			•		
	Hidrokit + depósito HT independiente	EKFMAHTB								
	Resistencia reserva	EKMBUHC3V3								
Bypass para resistencia	EKMBHBP									
kit de llenado del circuito del pozo	KGSFILL2									

*Sólo compatible con la versión E/E7.

R-32								R-410A / R-134	R-32
ERGA EHVZ-E	EPGA EAVX-D	EPGA EABX-D	EPRA ETSX-E/E7	EPRA ETVX-E7	EPRA ETBX-E7	EBLA 4-6-8	EBLA 9-11-14-16	ERSQ EKHBRD-AD	GEOTERMIA EGSA
ACCESORIOS UNIDAD EXTERIOR									
ACCESORIOS UNIDAD INTERIOR									
•	•	•	•	•	•	•	•		•
•	•	•	•	•	•	•	•	•	•
•	•	•	•	•	•	•	•	•	•
								•	
•	•	•	•	•	•	•	•	•	•
•	•	•	•	•	•	•	•	•	•
•	•	•	•	•	•	•	•	•	•
•	•	•	•	•	•	•	•	•	incluido
	•	•		•	•	•	•		•
	•	•			•	•	•	•	
	•	•			•	•	•		incluido
incluido			incluido	incluido	incluido	incluido	•		
•	•	•		•	•	•	•	•	•
•	•	•		•	•	•	•	•	•
			•						
			•						
			•*	•	•				
			•*	•	•				
			•*	•	•				
			•*	•	•				
			•*	•	•				
			•*	•	•				
			•						
•									
ACCESORIOS DE CONEXIÓN A DEPÓSITOS MULTIENERGÉTICOS									
		•	•		•	•	•		
		•			•	•	•		
		•			•	•	•		
		•			•	•	•	•	
								•	
								•	
OTROS ACCESORIOS									
	•	•	•	•	•	•	•		
	•	•	•	•	•	•	•		
						•	•		•
							•		
incluido	incluido	incluido	•	incluido	incluido	•	•	•	•
			•			•	•	•	•
								•	
									•

ACCESORIOS / DEPÓSITOS CONVECTORES



Acumuladores multienergéticos y depósitos

Opciones de instalación para calentamiento de agua

¿Por qué elegir un depósito acumulador multienergético o depósito de agua caliente sanitaria?

Ya sea agua caliente lo que necesita o una combinación de agua caliente y sistemas solares, le ofrecemos las mejores soluciones para lograr los niveles más altos de confort, eficiencia energética y fiabilidad.



Depósito de acero inoxidable EKHWS-D



Acumulador ECH₂O EKHWP-B/PB

Depósito de agua caliente sanitaria

Confort

Disponibles en versiones de 150, 180, 200, 250 y 300 litros con acero inoxidable EKHWS-D

Fiabilidad

El agua se calienta a 60°C a intervalos regulares para evitar la formación de bacterias

Eficiencia

El aislamiento de alta calidad reduce las pérdidas de calor al mínimo

Calentamiento de temperatura eficiente: de 10°C a 50°C en solo 60 minutos

Disponibles como solución integrada o depósito independiente



Gama de acumuladores multienergéticos

Máximo estándar de higienidad

Calienta el agua sanitaria instantáneamente eliminando el riesgo de legionela

Sin corrosión, sin ánodos, sin incrustaciones o depósitos de cal

Eficiencia

Mínimas pérdidas térmicas debido a su espuma de alto grado de aislamiento

Aprovecha el excedente de energía térmica para cedérselo de forma controlada al circuito de calefacción

Fiabilidad

La construcción ligera y robusta de la unidad en combinación con el principio de cascada ofrece opciones flexibles de instalación

Sin necesidad de un depósito de expansión para ACS

Confort

Disponible en versiones de 300 y 500 litros de acumulación

La estratificación a baja temperatura permite un alto rendimiento de extracción

Soluciones solares

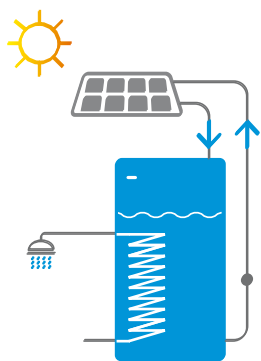

Sistema solar drain Back

El sistema comienza a producir agua caliente sanitaria con la salida del sol.

Durante la noche, el sistema vacía de forma autónoma el agua de las tuberías para evitar la posible congelación del agua en invierno, por lo que no es necesario glicolar el sistema.

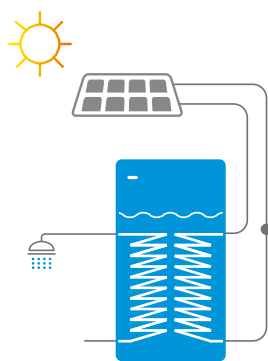

Sistema solar presurizado

El sistema comienza a producir agua caliente sanitaria con la salida del sol.

Durante la noche, el sistema mantiene el agua en las tuberías por lo que es necesario glicolar el sistema para disminuir la temperatura de congelación.

Soluciones multienergéticas

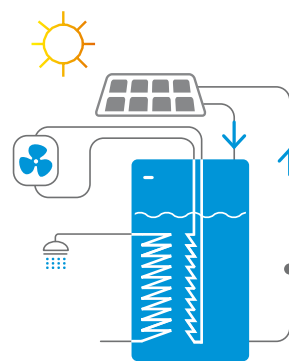

Sistema solar drain back con aerotermia

Mantiene la filosofía del sistema solar drain back con la adición de un generador aerotérmico, el cual garantizará el agua caliente sanitaria de la vivienda en todo momento.

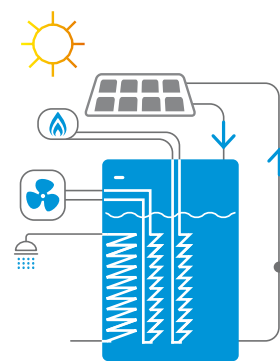

Sistema solar drain back con aerotermia y caldera de apoyo

Mantiene la filosofía del sistema solar drain back con la adición de un doble generador, un sistema aerotérmico y una caldera, que en conjunto garantizarán el agua caliente sanitaria en todo momento siempre con el coste de generación más bajo.

Depósitos acero inoxidable EKHWS-D3V3

MODELO	EKHWS150D3V3	EKHWS180D3V3	EKHWS200D3V3	EKHWS250D3V3	EKHWS300D3V3
Volumen efectivo	145	174	192	250	300
Material	Acero inoxidable	Acero inoxidable	Acero inoxidable	Acero inoxidable	Acero inoxidable
Dimensiones	Alto	1000	1164	1264	1535
	Ancho / Diámetro	595	595	595	595
	Fondo	595	595	595	595
	Peso en vacío	45	50	53	58
Temperatura máxima agua	85	85	85	85	80
Presión máxima ACS	6	6	6	6	6
Resistencia apoyo	3kW 220V	3kW 220V	3kW 220V	3kW 220V	3kW 220V
Conexiones hidráulicas / Conexión sensores	3/4" / 1/2"	3/4" / 1/2"	3/4" / 1/2"	3/4" / 1/2"	3/4" / 1/2"
Compatibilidad energía solar	No	No	No	No	No
Recuperación calor calefacción	No	No	No	No	No
Clase eficiencia energética LOT2	B	B	B	B	B
Precio	€ 1.723,00 €	€ 1.747,00 €	€ 1.772,00 €	€ 1.889,00 €	€ 2.007,00 €



Depósitos polipropileno EKHWP-B/PB

MODELO	EKHWP300B	EKHWP300PB	EKHWP500B	EKHWP500PB
Volumen	300	300	500	500
Material	Polipropileno con espuma de poliuretano			
Dimensiones	Alto	1640	1640	1640
	Ancho / Diámetro	595	595	790
	Fondo	615	615	790
	Peso en vacío	59	64	93
Temperatura máxima agua	85	85	85	85
Presión máxima a.c.s.	6	6	6	6
Resistencia apoyo	3kW 22V EKBH3SD (opcional)		Altherma baja temperatura	
Conexiones hidráulicas / Conexión sensores	1"	1" / 3/4" sistema solar	1"	1" / 3/4" sistema solar
Compatibilidad energía solar	Sistemas drain back	Sistemas presurizados	Sistemas drain back	Sistemas presurizados
Recuperación calor calefacción	No	No	Si	Si
Clase eficiencia energética LOT2	B	B	B	B
Precio	€ 2.407,00 €	€ 2.530,00 €	€ 2.742,00 €	€ 2.884,00 €



**Datos técnicos
Acumuladores
Multienergéticos de alto
rendimiento con conexión solar**

SISTEMA SOLAR PRESURIZADO

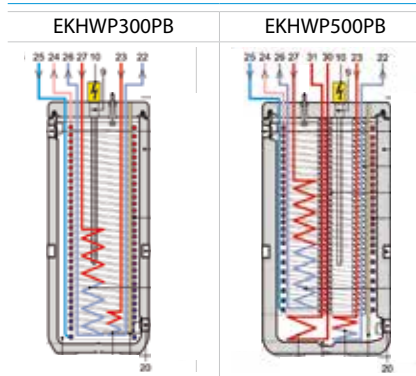

SISTEMA SOLAR DRAIN BACK

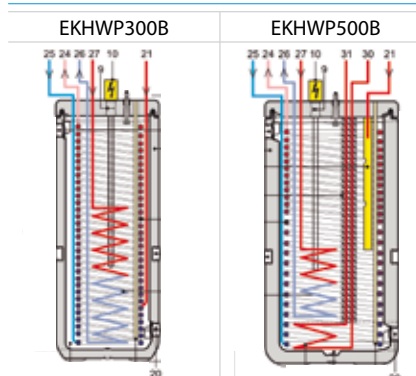

Clase de eficiencia energética		B	B
Datos básicos			
Combinación con energía solar Drain-Back		-	-
Combinación con energía solar presurizada		●	●
Apoyo a la calefacción con energía solar		-	●
Solución bivalente (combinación con generadores térmicos adicionales o una piscina)		-	-
Capacidad total del acumulador	Litros	300	500
Peso vacío	kg	64	98
Dimensiones (An. x Pr. x Al.)	mm	595 x 615 x 1646	790 x 790 x 1658
Temperatura máxima admisible del agua del acumulador	°C	85	85
Consumo de calor en espera a una temperatura de 60°C del depósito acumulador	kWh / 24 horas	1,3	1,4
Presión máxima de funcionamiento	bar	6	6
Superficie del intercambiador de calor de agua sanitaria	m ²	5,8	5,8
Datos de rendimiento térmico serpentín			
Volumen de agua caliente sin recalentamiento a una extracción de 8 / 12 litros / min (T _{AFS} = 10 °C/T _{ACS} = 40 °C/T _S = 50 °C)	Litros	184 / 153	288 / 240
Volumen de agua caliente sin recalentamiento a una extracción de 8 / 12 litros / min (T _{AFS} = 10 °C/T _{ACS} = 40 °C/T _S = 60 °C)	Litros	282 / 252	492 / 444
Conexiones de tuberías			
Agua fría y caliente	Pulgada	Rosca macho de 1"	Rosca macho de 1"
Ida y retorno de la calefacción	Pulgada	Rosca hembra de 1" / Rosca macho de 1"	Rosca hembra de 1" / Rosca macho de 1"
Conexión del sistema Drain-Back	Pulgada	-	-
Conexión de un sistema solar a presión	Pulgada	Rosca hembra de 3 / 4"	Rosca hembra de 3 / 4"
Precio	€	2.530,00 €	2.884,00 €

Clase de eficiencia energética		B	B
Datos básicos			
Combinación con energía solar Drain-Back		●	●
Combinación con energía solar presurizada		-	-
Apoyo a la calefacción con energía solar		-	●
Solución bivalente (combinación con generadores térmicos adicionales o una piscina)		-	-
Capacidad total del acumulador	Litros	300	500
Peso vacío	kg	59	93
Dimensiones (An. x Pr. x Al.)	mm	595 x 615 x 1646	790 x 790 x 1658
Temperatura máxima admisible del agua del acumulador	°C	85	85
Consumo de calor en espera a una temperatura de 60°C del depósito acumulador	kWh / 24 horas	1,3	1,4
Presión máxima de funcionamiento	bar	6	6
Superficie del intercambiador de calor de agua sanitaria	m ²	5,8	6
Datos de rendimiento térmico serpentín			
Volumen de agua caliente sin recalentamiento a una extracción de 8 / 12 litros / min (T _{AFS} = 10 °C/T _{ACS} = 40 °C/T _S = 50 °C)	Litros	184 / 153	364 / 318 328 / 276
Volumen de agua caliente sin recalentamiento a una extracción de 8 / 12 litros / min (T _{AFS} = 10 °C/T _{ACS} = 40 °C/T _S = 60 °C)	Litros	282 / 252	540 / 494
Conexiones de tuberías			
Agua fría y caliente	Pulgada	Rosca macho de 1"	Rosca macho de 1"
Ida y retorno de la calefacción	Pulgada	Rosca hembra de 1" / Rosca macho de 1"	Rosca hembra de 1" / Rosca macho de 1"
Conexión del sistema Drain-Back	Pulgada	-	-
Conexión de un sistema solar a presión	Pulgada	-	-
Precio	€	2.407,00 €	2.742,00 €

9	Conexión para resistencia eléctrica / calentador de refuerzo (R 1½" RI)
10	Opcional: Resistencia eléctrica (denominada calentador de refuerzo en sistemas de bomba de calor.)
20	DrainBack Solar - Retorno Conexión de llenado y vaciado para agua del acumulador
21	DrainBack Solar - Ida
22	Retorno solar. Sistema con presión
23	Ida solar. Sistema con presión
24	Conexión de agua caliente
25	Conexión de agua fría
26	Carga del acumulador - retorno (mediante 1ª fuente de calor)
27	Carga del acumulador - ida (mediante 1ª fuente de calor)
28	Salida generador de apoyo
29	Entrada generador de apoyo
30	Salida apoyo a la calefacción
31	Entrada apoyo a la calefacción

Acumuladores Multienergéticos para Aplicaciones Especiales.

Permiten Solar junto con otras fuentes de energía adicional

SISTEMA SOLAR PRESURIZADO + SEGUNDO SERPENTÍN ADICIONAL

EKHWCB500PB

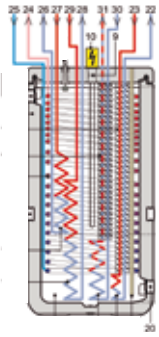

B

SISTEMA SOLAR DRAIN BACK + SEGUNDO SERPENTÍN ADICIONAL

EKHWCB500B

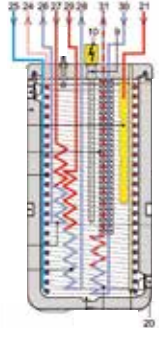

B

-
•
•
•
500
99
790 x 790 x 1658
85
1,4
6
5
-
-
Rosca macho de 1"
Rosca macho de 1"
-
Rosca hembra de 3 / 4"
4.075,00 €

•
-
•
•
500
94
790 x 790 x 1658
85
1,4
6
5
-
-
Rosca macho de 1"
Rosca macho de 1"
Rosca macho de 1"
-
3.756,00 €

Accesorios depósitos

Descripción	Modelo	Precio €
Toma de llenado. Necesario para llenado de depósitos multienergéticos o hidrokits compact.	165215	48,00 €
Calentador eléctrico de 2-6 kW, 230/400v para EKHWC (EHS/500/6) Potencia de 2 a 6 kW con regulación de temperatura, limitación hasta 98°C. Profundidad de inmersión 1100 mm	EKBU6C	810,00 €
Toma de recirculación para ACS (ZKL)	165113	179,00 €
Válvula mezcladora termostática para la protección contra incrustaciones (VTA32) Rango de configuración de 35 a 60°C	156015	112,00 €
Juego de tornillos de conexión de 1" Para la conexión de la protección contra incrustaciones VTA32	156016	44,00 €
Kit para la conexión de un generador de calor externo mediante intercambiador de placas al depósito (SAK2) Compuesto de tubería, accesorios de montaje y bomba circuladora. La conexión debe realizarse mediante un intercambiador de placas adicional RPWT1	160130	475,00 €
Intercambiador de calor de placas (RPWT1) Para acople de fuente externa de calor junto con SAK2	162031-RTX	510,00 €
Codo de conexión (AW BAS) El codo de conexión opcional permite el fácil llenado del depósito acumulador a través de la conexión de llenado y drenaje del depósito acumulador (conexión con rosca hembra de 1")	165210	41,00 €
Válvula de retención / antirretorno (SKB) Para evitar la circulación en gravedad en circuitos de agua	165070	18,00 €
LLave de llenado y vaciado (KFE BA)	165215	48,00 €
Juego de conexión CON SX para unir dos depósitos Compuesto de tubo de unión de retorno y conductor de caudal	160120	255,00 €
Juego prolongador de conexión CON SXE para unir varios depósitos Compuesto de tubo de unión de retorno y conductor de caudal	160121	243,00 €
Válvula de regulación Flowguard con indicador de caudal 2 - 16 l/min	164102-RTX	88,00 €



HPC Daikin Altherma

Convectores de suelo y pared

UNIDADES HPC - CONVECTOR SUELO CON ENVOLVENTE					FWXV10ATV3	FWXV15ATV3	FWXV20ATV3
Capacidad	Total refrigeración	7 / 12°C	Mín. - Med. - Máx.	kW	0,78 - 1,11 - 1,62	1,10 - 1,65 - 2,64	1,13 - 1,98 - 2,99
	Sensible refrigeración	7 / 12°C	Mín. - Med. - Máx.	kW	0,58 - 0,71 - 1,25	0,82 - 1,15 - 1,91	0,85 - 1,55 - 2,33
	Calefacción	35 / 30°C	Mín. - Med. - Máx.	kW	0,41 - 0,82 - 1,14	0,45 - 1,29 - 1,73	0,93 - 1,66 - 2,15
		45 / 40°C	Mín. - Med. - Máx.	kW	0,87 - 1,27 - 1,96	1,12 - 1,83 - 2,86	1,11 - 2,32 - 3,50
Consumo total			Mín. - Med. - Máx.	W	6 - 10 - 19	7 - 13 - 25	8 - 15 - 31
Caudal de aire			Mín. - Med. - Máx.	m ³ /h	118 - 210 - 294	180 - 318 - 438	246 - 410 - 566
Dimensiones			Al x An x Fn	mm	601 x 999 x 135	601 x 1.199 x 135	601 x 1.399 x 135
Nivel de potencia sonora			Mín. - Med. - Máx.	dB(A)	40 - 47 - 56	42 - 49 - 57	43 - 50 - 58
Nivel de presión sonora			Mín. - Med. - Máx.	dB(A)	25 - 34 - 42	26 - 34 - 44	26 - 35 - 45
Peso				kg	20	23	26
Alimentación eléctrica				-	1Ø / 50 hz / 230 V	1Ø / 50 hz / 230 V C	1Ø / 50 hz / 230 V
Conexión hidráulica				pulgadas	3/4" macho	3/4" macho	3/4" macho

Nota: los niveles de potencia sonora en el nivel supersilencioso se reducen hasta 29, 31, 32 dB

Nota: los niveles de presión sonora en el nivel supersilencioso se reducen hasta 20, 22, 23 dB

UNIDADES HPC - CONVECTOR SUELO SIN ENVOLVENTE					FWXM10ATV3	FWXM15ATV3	FWXM20ATV3
Capacidad	Total refrigeración	7 / 12°C	Mín. - Med. - Máx.	kW	0,75 - 1,36 - 2,12	1,15 - 2,08 - 2,81	1,32 - 2,39 - 3,30
	Sensible refrigeración	7 / 12°C	Mín. - Med. - Máx.	kW	0,59 - 1,07 - 1,72	0,83 - 1,51 - 2,11	1,02 - 1,84 - 2,71
	Calefacción	35 / 30°C	Mín. - Med. - Máx.	kW	0,41 - 0,82 - 1,14	0,45 - 1,29 - 1,73	0,93 - 1,66 - 2,15
		45 / 40°C	Mín. - Med. - Máx.	kW	0,82 - 1,53 - 2,21	1,20 - 2,16 - 3,02	1,47 - 2,59 - 3,81
Consumo total			Mín. - Med. - Máx.	W	4 - 8 - 19	6 - 11 - 20	5 - 11 - 29
Caudal de aire			Mín. - Med. - Máx.	m ³ /h	118 - 210 - 294	180 - 318 - 438	246 - 410 - 566
Dimensiones			Al x An x Fn	mm	576 x 725 x 126	576 x 925 x 126	576 x 1.125 x 126
Nivel de potencia sonora			Mín. - Med. - Máx.	dB(A)	35 - 43 - 53	36 - 43 - 54	36 - 47 - 55
Nivel de presión sonora			Mín. - Med. - Máx.	dB(A)	25 - 34 - 42	26 - 34 - 44	26 - 35 - 46
Peso				kg	14	12	15
Alimentación eléctrica				-	1Ø / 50 hz / 230 V	1Ø / 50 hz / 230 V C	1Ø / 50 hz / 230 V
Conexión hidráulica				pulgadas	3/4" macho	3/4" macho	3/4" macho

Nota: los niveles de potencia sonora en el nivel supersilencioso se reducen hasta 29, 31, 32 dB

Nota: los niveles de presión sonora en el nivel supersilencioso se reducen hasta 20, 22, 23 dB

UNIDADES HPC - CONVECTOR DE PARED					FWXT10ATV3C	FWXT15ATV3C	FWXT20ATV3C
Capacidad	Total refrigeración	7 / 12°C	Mín. - Med. - Máx.	kW	0,49 - 0,88 - 1,24	0,62 - 1,08 - 1,61	0,70 - 1,21 - 1,94
	Sensible refrigeración	7 / 12°C	Mín. - Med. - Máx.	kW	0,37 - 0,70 - 0,98	0,52 - 0,86 - 1,27	0,57 - 1,02 - 1,52
	Calefacción	35 / 30°C	Mín. - Med. - Máx.	kW	0,29 - 0,48 - 0,66	0,23 - 0,69 - 1,00	0,47 - 1,08 - 1,44
		45 / 40°C	Mín. - Med. - Máx.	kW	0,55 - 1,00 - 1,50	0,79 - 1,36 - 2,01	0,74 - 1,55 - 2,13
Consumo total			Mín. - Med. - Máx.	W	5 - 8 - 19	5 - 9 - 20	5 - 10 - 29
Caudal de aire			Mín. - Med. - Máx.	m ³ /h	84 - 155 - 228	124 - 229 - 331	138 - 283 - 440
Dimensiones			Al x An x Fn	mm	335 x 902 x 128	335 x 1.102 x 128	335 x 1.302 x 128
Nivel de potencia sonora			Mín. - Med. - Máx.	dB(A)	35 - 46 - 53	36 - 47 - 54	37 - 48 - 55
Nivel de presión sonora			Mín. - Med. - Máx.	dB(A)	25 - 34 - 40	25 - 34 - 42	26 - 35 - 43
Peso				kg	14	16	19
Alimentación eléctrica				-	1Ø / 50 hz / 230 V	1Ø / 50 hz / 230 V	1Ø / 50 hz / 230 V
Conexión hidráulica				pulgadas	3/4" macho	3/4" macho	3/4" macho

Nota: los niveles de potencia sonora en el nivel supersilencioso se reducen hasta 29, 31, 32 dB

Nota: los niveles de presión sonora en el nivel supersilencioso se reducen hasta 20, 22, 23 dB



reddot winner 2020



HPC suelo con envolvente: FWXV-ATV3

HPC suelo sin envolvente: FWXM-ATV3

HPC pared: FWXT-ATV3C

¿Qué es un convector de bomba de calor?



El funcionamiento de un convector de bomba de calor es similar al de un radiador, ya que ambos utilizan la convección para calentar una habitación. Un radiador genera convección al distribuir agua a través de sus tuberías. Con un convector de bomba de calor, el proceso de convección de un radiador es más rápido porque hay un pequeño ventilador tras de sí que acelera el ciclo de calefacción.

Un convector de bomba de calor genera la misma temperatura ambiente que un radiador tradicional, pero con menor temperatura del agua que se encuentra en el radiador, y, a la larga, contribuye a un ahorro directo en energía para los usuarios.

Caudal de aire modulado



Cuando hay menos demanda de calefacción, la unidad modula su caudal de aire para ralentizar la velocidad del ventilador y, en el proceso, se reduce el sonido de funcionamiento. Un ventilador convencional de ENCENDIDO/APAGADO funcionando simultáneamente a máxima velocidad puede aumentar la presión sonora.

Rapidez y gran capacidad



El HPC de Daikin combina las ventajas de la calefacción por suelo radiante y los radiadores para aplicaciones residenciales. Ofrece calefacción y aire acondicionado de gran capacidad con más rapidez, y se puede seleccionar a temperaturas ultrabajas (régimen de 35/30 °C).

Controles



Daikin ofrece una amplia variedad de controladores que son funcionales y, a su vez, cuentan con un gran diseño.

Es necesario seleccionar un tipo de control EKPCB45



- > Controlador integrado. Control por THext.
- > Cuatro opciones de velocidad



EKPCB10

- > Controlador integrado. Control por THext.
- > Control de velocidad 1-10v



EKRTCTRL1

- > Controlador integrado
- > Modulación completa
- > Pantalla con varios colores



EKWHCTRL1A

- > Controlador de pared
- > Modulación completa
- > En combinación con EKWHCTRL0
- > Control calidad del aire

nuevo!



Tecnología Inverter



El HPC de Daikin emplea las últimas tecnologías para consumir menos electricidad —hasta los 3 W de consumo en espera— a la vez que ofrece un gran rendimiento.

Bajo nivel sonoro



Conforme la unidad llega a su punto de consigna, un ventilador en constante modulación reduce gradualmente su velocidad y genera menos sonido. La presión sonora de la unidad es de 25 db(A) a 1 m cuando el ventilador está en un ajuste de baja velocidad.

Accesorios HPC de suelo con envolvente FWXV

EKPCB45	Controlador integrado con cuatro opciones de velocidad	83,00 €
EKPCB10	Controlador integrado, control velocidad 1-10v	83,00 €
EKRTCTRL1	Control electrónico integrado con termostato y modulación completa del ventilador	162,00 €
EKWHCTRL1A	Controlador de pared modulante con sensor de calidad de aire. Necesario EKWHCTRL0	184,00 €
EKWHCTRL0	Placa de control para EKWHCTRL1A	115,00 €
EKWHCTRL	Conjunto formado por termostato de pared LCD blanco EKWHCTRL1+ Placa de control EKWHCTRL0	231,00 €
EKFA	Pies opcionales decorativos	77,00 €
EK2VK0*	Válvula de 2 vías motorizada	144,00 €
EK3VK1*	Válvula de 3 vías motorizada	158,00 €
EKFC80	Compuerta control renovación aire	88,00 €

Accesorios HPC de suelo sin envolvente FWXM

EKWHCTRL	Conjunto formado por termostato de pared LCD blanco EKWHCTRL1+ Placa de control EKWHCTRL0	231,00 €
EK2VK0*	Válvula de 2 vías motorizada	144,00 €
EK3VK1*	Válvula de 3 vías motorizada	158,00 €
EKPCB45	Controlador integrado con cuatro opciones de velocidad	83,00 €
EKPCB10	Controlador integrado, control velocidad 1-10v	83,00 €

Accesorios HPC de pared FWXT (El FWXT incluye mando de infrarrojos de serie)

EKT2VK0*	Válvula de 2 vías motorizada	141,00 €
EKT3VK1*	Válvula de 3 vías motorizada	178,00 €

Nota: para el funcionamiento de todos los convectores es necesario un control.
* Recomendable el montaje de una válvula por cada HPC.

UNIDADES

FWXV10ATV3	convector suelo con envolvente	634,00 €
FWXV15ATV3	convector suelo con envolvente	773,00 €
FWXV20ATV3	convector suelo con envolvente	835,00 €
FWXM10ATV3	convector suelo sin envolvente	395,00 €
FWXM15ATV3	convector suelo sin envolvente	516,00 €
FWXM20ATV3	convector suelo sin envolvente	543,00 €
FWXT10ATV3C	convector pared	727,00 €
FWXT15ATV3C	convector pared	863,00 €
FWXT20ATV3C	convector pared	887,00 €



Calderas





Calderas

Caldera mural D2C / D2T

100 |

CALDERA MURAL DAIKIN D2C / D2T

Diseñada y fabricada por Daikin

CALDERA DAIKIN D2C			D2CND024A1A	D2CND028A1A	D2CND035A1A
Tipo de caldera			Combi	Combi	Combi
Categoría de gas			II2H3P	II2H3P	II2H3P
Carga térmica 80/60	Mín-Máx	kW	2,9-23,5	4,8-27,0	4,8-34,0
Potencia calorífica nominal 50/30	Mín-Máx	kW	3,1-24,0	5,2-28,2	5,2-35,2
Potencia calorífica nominal 80/60	Mín-Máx	kW	2,8-22,8	4,6-26,3	4,6-33,2
Rendimiento a potencia parcial 30% (50/30)		%	108,7	108,9	108,7
Producción de a.c.s. con ΔT=30°C (sin limitación)		l/min	12	14	16
Producción de a.c.s. con ΔT=35°C (sin limitación)		l/min	10,3	12	14
Clase eficiencia en calefacción (*)			A(A+)	A(A+)	A(A+)
Capacidad vaso de expansión		l	8	10	10
Longitud máxima evacuación concéntrica 60/100 (1 codo)		m	11	7	7
Longitud máxima evacuación concéntrica 80/125 (1 codo)		m	44	33,6	33,6
Longitud equivalente codo 45°		m	1,5	1,5	1,5
Clase NOx			6	6	6
Clase eficiencia en acs / Perfil de demanda			XL / A	XL / A	XL / A
Dimensiones (alto x ancho x fondo)		mm	590 x 400 x 256	695 x 440 x 295	696 x 440 x 295
Peso		kg	27	37	37
Clase protección eléctrica			IPX5D	IPX5D	IPX5D
Precio	€		2.100,00 €	2.449,00 €	3.253,00 €

* Con termostato modulante DOTROOMTHERA

CALDERA DAIKIN D2T			D2TND024A4A	D2TND028A4A	D2TND035A4A
Tipo de caldera			Solo calefacción válvula	Solo calefacción válvula	Solo calefacción válvula
Categoría de gas			II2H3P	II2H3P	II2H3P
Carga térmica 80/60	Mín-Máx	kW	2,9-23,5	4,8-27,0	4,8-34,0
Potencia calorífica nominal 50/30	Mín-Máx	kW	3,1-24,0	5,2-28,2	5,2-35,2
Potencia calorífica nominal 80/60	Mín-Máx	kW	2,8-22,8	4,6-26,3	4,6-33,2
Rendimiento a potencia parcial 30% (50/30)		%	108,7	108,9	108,7
Producción de a.c.s. con ΔT=30°C (sin limitación)		l/min	-	-	-
Producción de a.c.s. con ΔT=35°C (sin limitación)		l/min	-	-	-
Clase eficiencia en calefacción (*)			A(A+)	A(A+)	A(A+)
Capacidad vaso de expansión		l	8	10	10
Longitud máxima evacuación concéntrica 60/100 (1 codo)		m	11	7	7
Longitud máxima evacuación concéntrica 80/125 (1 codo)		m	44	33,6	33,6
Longitud equivalente codo 45°		m	1,5	1,5	1,5
Clase NOx			6	6	6
Clase eficiencia en acs / Perfil de demanda			-	-	-
Dimensiones (alto x ancho x fondo)		mm	590 x 400 x 256	695 x 440 x 295	696 x 440 x 295
Peso		kg	26,5	35,5	35,5
Clase protección eléctrica			IPX5D	IPX5D	IPX5D
Precio	€		2.563,00 €	2.891,00 €	3.711,00 €

* Con termostato modulante



Daikin Eye

¡El modo más simple de comunicarse con su caldera!

Un elegante ojo luminoso que, gracias a su led multicolor, señala el estado de funcionamiento de la caldera.

En caso de fallo el led cambia a un tono rojo y la pantalla LCD muestra el código de error.



Compacta

Dimensiones muy reducidas.



Modo ECO

Flexible

Gracias al estándar IPX5D y a sus dimensiones, se puede instalar en casi toda la habitación, como armarios, balcón, etc.



Warm Start

Modular

La capacidad se adapta al calor requerido de 3 a 24 kW.



Preparada para solar

Compatibles con hidrógeno

Hasta un 20% de mezcla.



Caldera mural: D2C / D2T



reddot award 2018 winner



- 1 Quemador de fibra metálica**
Consigue una reducción de potencia en continuo hasta 3 kW (relación de modulación 1:8).
- 2 Válvula de gas**
Bajo mantenimiento.
- 3 Intercambiador de calor de placas para ACS**
Alta superficie de intercambio, para una producción instantánea rápida y eficiente.
- 4 Sifón recogida de condensados**
Diseño Daikin
Prácticamente invisible.
- 5 Grupo de hidráulico integrado**
Bomba circuladora de alta eficiencia con control PWM, separador de burbujas, llave de llenado y bypass.



- 6 Bloque térmico de fundición**
Diseño Daikin
Fabricado en fundición de Al-Si-Mg para garantizar la ligereza y elevada resistencia a la corrosión. Este diseño permite obtener una elevada potencia específica (kW/kg). El diseño asimétrico permite minimizar el espacio y el diseño de las aletas está optimizado para reducir la pérdida de carga del circuito de humos minimizando el consumo eléctrico y emisión sonora de los ventiladores.



Tecnología ultracompacta y de diseño elegante

Con 400 mm de ancho, 256 de fondo y solo 590 de altura (modelo 24 kW), ofrece gran facilidad de ubicación en la vivienda. En particular su altura reducida, la convierte en única en el mercado por su flexibilidad de aplicación. Es posible instalarla prácticamente en cualquier sitio. Incluso, gracias a su protección IPX5D y a un kit antihielo, es posible instalarla en terrazas y galerías sin miedo a la intemperie.

Plantilla de montaje para obra (opcional)

	Kit de conexión	Tubos de cobre	TOTAL
DRMOKITC2SAA	DRCÓNKITC2AA	DRMOPISET01AA	162,00 €
	138,00 €	24,00 €	
DRMOKITC2LAA	DRCÓNKITC2AA	DRMOPISET02AA	162,00 €
	138,00 €	24,00 €	



CONJUNTO	CALDERA	PLANTILLA	KIT EVACUACION	TOTAL
D2CND24SET	D2CND024A1A 2.100,00 €	DRVALVEKIC1AA 107,00 €	DRWTER60100AA 90,00 €	2.297,00 €
D2CND28SET	D2CND028A1A 2.449,00 €	DRVALVEKIC1AA 107,00 €	DRWTER60100AA 90,00 €	2.646,00 €
D2CND35SET	D2CND035A1A 3.253,00 €	DRVALVEKIC1AA 107,00 €	DRWTER60100AA 90,00 €	3.450,00 €
D2TND24SET	D2TND024A4A 2.563,00 €	DRVALVEKIT1AA 107,00 €	DRWTER60100AA 90,00 €	2.760,00 €
D2TND28SET	D2TND028A4A 2.891,00 €	DRVALVEKIT1AA 107,00 €	DRWTER60100AA 90,00 €	3.088,00 €
D2TND35SET	D2TND035A4A 3.711,00 €	DRVALVEKIT1AA 107,00 €	DRWTER60100AA 90,00 €	3.908,00 €















Nota: para información de accesorios y opcionales de las calderas Daikin ver página siguiente.

CALDERA MURAL DAIKIN D2C / D2T

Descripción de opcionales

DESCRIPCIÓN	MODELO	PRECIO
OPCIONALES CALDERA MURAL DAIKIN		
Plantilla calderas D2C	DRVALVEKIC1AA	107,00 €
Plantilla calderas D2T	DRVALVEKIT1AA	107,00 €
Cubierta plantilla D2C/D2T 24	DRCOVERPLATAA	52,00 €
Cubierta plantilla D2C/D2T 28,35	DRCOVERPLA2AA	70,00 €
Kit antihielo calderas D2C/D2T	DRANTIFREEZAA	63,00 €
Sensor temperatura exterior	150042	35,00 €
Termostato Open Therm calderas D2C/D2T	DOTROOMTHEAA	145,00 €
Cronotermostato ambiente ON/OFF a tres hilos	EKRTWA	166,00 €
Cronotermostato ambiente ON/OFF vía radio	EKRTR	330,00 €
Lan Adapter calderas D2C/D2T (necesario DOTROOMTHEAA)	DRGATEWAYAA	157,00 €
Sensor temperatura energía solar	DRSLRTESENSAA	70,00 €
Controlador para cascadas D2C/D2T	DRCASCACONTAA	579,00 €
Controlador zona adicional cascadas	DRZONECCONTAA	370,00 €
Caja soporte necesaria para DRCASCACONTAA	DRWAG3CONTAA	203,00 €
Caja soporte necesaria para DRZONECCONTAA	DRWAG1CONTAA	203,00 €
Adaptador CoCo para Open Therm	DRCOCOADPTRAA	255,00 €
Termostato ambiente inst. cascada	DRCBROOMTHEAA	203,00 €
Sensor temperatura cascadas	DRFLWTESENSAA	29,00 €
Sensor temperatura exterior cascadas	DRODRTESENSAA	52,00 €
Sensor temperatura acs cascadas	DRSTKTESENSAA	29,00 €
Plantilla de montaje para obra DRMOKITC2SAA	DRCONKITC2AA (Kit de conexión)	138,00 €
	DRMOPISET01AA (Tubos de cobre)	24,00 €
Plantilla de montaje para obra DRMOKITC2LAA	DRCONKITC2AA (Kit de conexión)	138,00 €
	DRMOPISET02AA (Tubos de cobre)	24,00 €

OPCIONALES EVACUACIÓN DE GASES CALDERA MURAL DAIKIN

Kit básico evacuación horizontal 60/100	DRWTER60100AA		90,00 €
Codo 60/100 con punto medición	DRMEEA60100BA		29,00 €
Tramo horizontal 60/100 longitud 0,5 m	EKFGP4651		51,00 €
Tramo horizontal 60/100 longitud 1 m	EKFGP4652		59,00 €
Codo 60/100 90°	EKFGP4660		48,00 €
Codo 60/100 45°	EKFGP4661		44,00 €
Codo 60/100 30°	EKFGP4664		68,00 €
Abrazaderas para tubo 60/100	EKFGP4631		17,00 €
T de salida e inspección 60/100	EKFGP4667		155,00 €
Kit básico vertical 60/100	EKFGP6837		183,00 €
Salida tejado regulable 60/100 25°-45°	EKFGP7910		72,00 €
Teja paso tejado acero 60/100 18°-22°	EKFGS0518		188,00 €
Teja paso tejado acero 60/100 23°-27°	EKFGS0519		188,00 €
Teja paso tejado acero 60/100 43°-47°	EKFGS0523		188,00 €
Teja paso tejado acero 60/100 48°-52°	EKFGS0524		188,00 €
Teja paso tejado acero 60/100 53°-57°	EKFGS0525		188,00 €

DESCRIPCIÓN	MODELO		PRECIO
Salida tejado plano 60/100. Aluminio. 0°-15°	EKFGP1296		115,00 €
Salida tejado plano 60/100. Aluminio	EKFGP6940		188,00 €
Conexión chimenea colectiva 60/100	EKFGP4678		78,00 €
Adaptador 80/125 con punto medición	DRDECO80125BA		29,00 €
Tramo recto y deflector 80/125	EKFGW6359		139,00 €
Tramo recto 80/125 500 mm	EKFGP4801		59,00 €
Tramo recto 80/125 1000 mm	EKFGP4802		63,00 €
Codo 90° 80/125	EKFGP4810		51,00 €
Codo 45° 80/125	EKFGP4811		51,00 €
Codo 30° 80/125	EKFGP4814		68,00 €
Codo 90° 80/125 con punto inspección	EKFGP4820		131,00 €
Salida de gases vertical 80/125	EKFGP6864		159,00 €
Pasamuros tejado pizarra 80/125 18°-22°	EKFGT6300		188,00 €
Pasamuros tejado pizarra 80/125 23°-27°	EKFGT6301		188,00 €
Pasamuros tejado pizarra 80/125 43°-47°	EKFGT6305		188,00 €
Pasamuros tejado pizarra 80/125 25°-45° Ral-9011	EKFGP7909		75,00 €
Pasamuros tejado plano pizarra 80/125 0°-15°	EKFGP1297		115,00 €
Pasamuros tejado pizarra 80/125 48°-52°	EKFGT6306		188,00 €
Pasamuros tejado pizarra 80/125 53°-57°	EKFGT6307		188,00 €
Pasamuros tejado plano pizarra 80/125	EKFGW5333		51,00 €
Conexión a chimenea colectiva 80/125	EKFGP4828		78,00 €
Adaptador biflujo 80/80 punto medición	DRDECOP8080BA		47,00 €
Conexión a chimenea colectiva 60/10 entrada aire diámetro 80	EKFGV1101		245,00 €
Conexión a chimenea colectiva 60/10 entrada aire / evacuación diámetro 80	EKFGV1102		165,00 €
Tramo recto diámetro 80 500 mm polipropileno negro	EKFGW4001		18,00 €
Tramo recto diámetro 80 1000 mm polipropileno negro	EKFGW4002		26,00 €
Tramo recto diámetro 80 2000 mm polipropileno negro	EKFGW4004		47,00 €
Codo 90° diámetro 80 polipropileno negro	EKFGW4085		15,00 €
Codo 45° diámetro 80 polipropileno negro	EKFGW4086		15,00 €

Daikin dispone de una herramienta de selección de evacuación de gases. Visite <http://fluegas.daikin.eu/es>



Εnergía solar

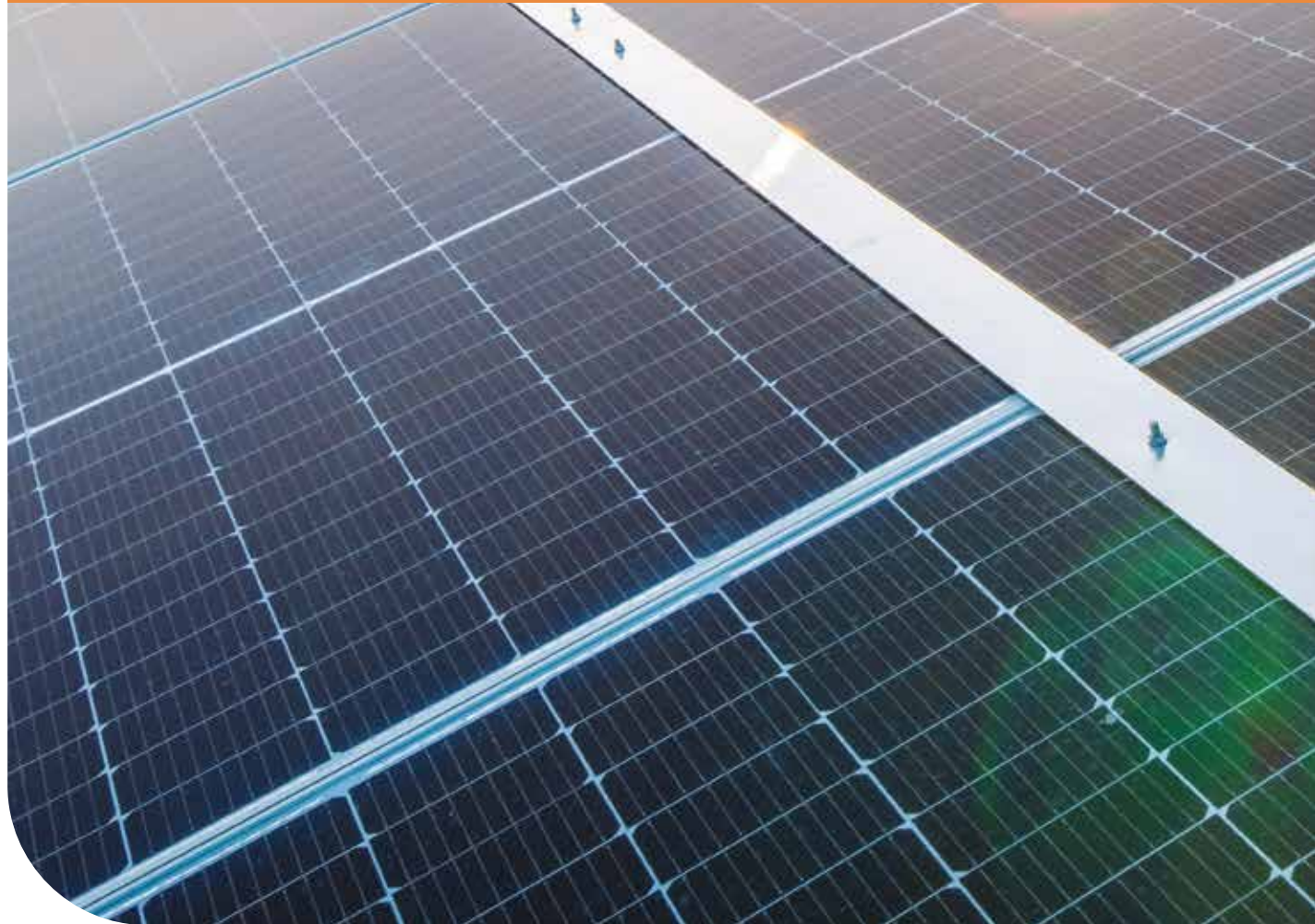



Energía solar

Paneles térmicos

106 |



Energía Solar Térmica Daikin

/// Ahorro y más ahorro

El empleo de paneles solares para ACS supone un ahorro energético de hasta un 70%.

/// Para obra nueva y proyectos de reforma

Las instalaciones de energía solar térmica, siguen siendo una estupenda opción para cubrir la contribución mínima de energía renovable obligatoria por ley. En combinación con Daikin Altherma constituye una solución óptima para apoyar la energía solar térmica en la producción de ACS.

/// Para sistemas presurizados y DRAIN-BACK

Los paneles solares Daikin son válidos para la utilización en sistemas presurizados y drain-back. En los sistemas drain-back la instalación queda protegida contra sobrecalentamientos y congelaciones. Se minimizan las operaciones de mantenimiento.

/// La más amplia oferta de productos y servicios de calefacción

Daikin abarca todas las áreas de calefacción: preparación y distribución de ACS, acumuladores de ACS, paneles solares o bombas de calor de alta eficiencia energética. El concepto de sistema, así como una amplia oferta de productos y servicios, caracterizan actualmente a Daikin como uno de los proveedores líderes en el sector de la calefacción ecológica.

/// Proyectos a medida

A través de una serie de tablas de selección rápida facilitará a su cliente el proyecto que más se ajusta a sus necesidades.









Los colectores solares Daikin cuentan con la certificación Solar Keymark. Se trata de una certificación para productos térmicos solares reconocida en toda Europa y que ayuda a los usuarios a decantarse por los colectores solares de mayor calidad.

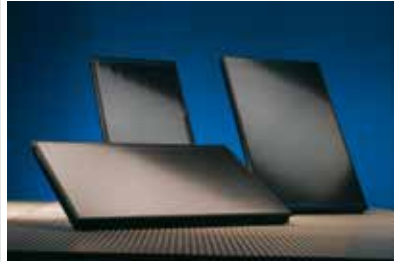
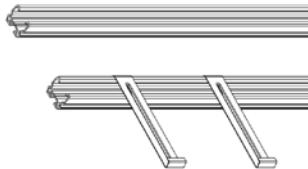
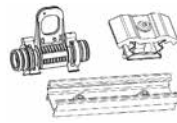

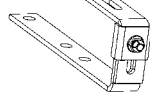
Las unidades DAIKIN cumplen las regulaciones europeas que garantizan la seguridad del producto.

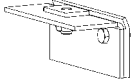
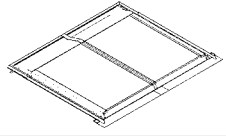
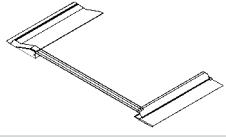
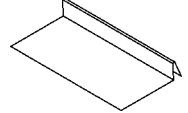
Descripción de componentes

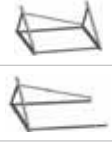
DESCRIPCIÓN	MODELO		PRECIO
ELEMENTOS DE CAPTACIÓN			
Captador solar de alta selectividad para Sistemas Presurizados o Drain - back. Absorbedor tipo parrilla con lámina de aluminio soldada con láser y recubierta de MICRO-THERM, cristal de seguridad, carcasa de aluminio anodizado. Superficie bruta 2,6 m ² , superficie de apertura 2,30 m ² .	EKSV26P formato vertical		1.056,00 €
	EKSH26P formato horizontal		1.083,00 €
Captador solar de alta selectividad para Sistemas Presurizados o Drain - back. Absorbedor tipo parrilla con lámina de aluminio soldada con láser y recubierta de MICRO-THERM, cristal de seguridad, carcasa de aluminio anodizado. Superficie bruta 2,0 m ² , superficie de apertura 1,80 m ² .	EKSV21P formato vertical		841,00 €
Riel de montaje para captador individual. Necesario uno por cada captador a instalar. Disponible en dos medidas para cada tipo de captador.	162067 para captador vertical EKSV26P		67,00 €
	162068 para captador horizontal EKSH26P		93,00 €
	162066 para captador vertical EKSV21P		52,00 €
Kit unión de dos captadores. Juego de conexiones flexibles para conexión de dos captadores, mediante enchufe rápido. Incluye piezas de fijación a los rieles.	162016-RTX		75,00 €
SOPORTES Y ELEMENTOS PARA FIJACIÓN A TEJADO			
Kit soporte estándar. Incluye dos garras regulables para fijación a tejado de teja curva de los rieles.	162085		59,00 €
Kit soporte cubierta teja plana. Incluye cuatro garras para fijación a tejado de teja plana de los rieles EKSFIXMP.	164723		89,00 €
Kit soporte cubierta ondulada. Incluye cuatro garras para fijación a tejado de cubierta ondulada de los rieles EKSFIXMP.	164703-RTX		86,00 €
Kit soporte cubierta de chapa plegada. Incluye cuatro garras para fijación a tejado de chapa plegada de los rieles EKSFIXMP.	164704-RTX		103,00 €
Kit instalación integrada 2 captadores. Sustituye a las tejas en el área del captador.	162017 para dos captadores EKSV21P		695,00 €
	162019 para dos captadores EKSV26P		721,00 €
Extensión 1 captador adicional para instalación integrada.	162018 para un captador EKSV21P		307,00 €
	162020 para un captador EKSV26P		319,00 €
Kit suplementario para instalación integrada en teja plana. Incluye 30 piezas de suplemento para tejas de pizarra.	164616-RTX		217,00 €
Soportes para tejado plano captadores verticales EKHSV26P. Incluye perfiles de aluminio y fijaciones de estructura. Angulo ajustable.	162058 Soporte base para 2 captadores		587,00 €
	162059 Ampliación para 1 captador		253,00 €
Soportes para tejado plano captadores horizontales EKSH26P. Incluye perfiles de aluminio y fijaciones de estructura. Angulo ajustable.	162060 Soporte base para 1 captador		346,00 €
	162061 Ampliación para 1 captador		239,00 €
Herramienta para aflojar las conexiones en instalaciones solares.	162029-RTX		16,00 €

DAIKIN ENERGÍA SOLAR
Sistema Drain-Back

SISTEMA DE ENERGÍA SOLAR DAIKIN DRAIN-BACK

ESQUEMA DE UN SISTEMA DE ENERGÍA SOLAR CON UN EJEMPLO DE DAIKIN ALTHERMA BIBLOC

Componentes

- 1) Panel solar de alta selectividad
- 2) Grupo de bombeo
- 3) Depósito

Características

- 1) Protección contra temperaturas extremas
- 2) Instalación sencilla
- 3) Económico

DRAIN-BACK

Sistema en el que el líquido solar no rellena constantemente el circuito. El líquido solar solo es impulsado hacia los paneles solares cuando es posible y necesario.



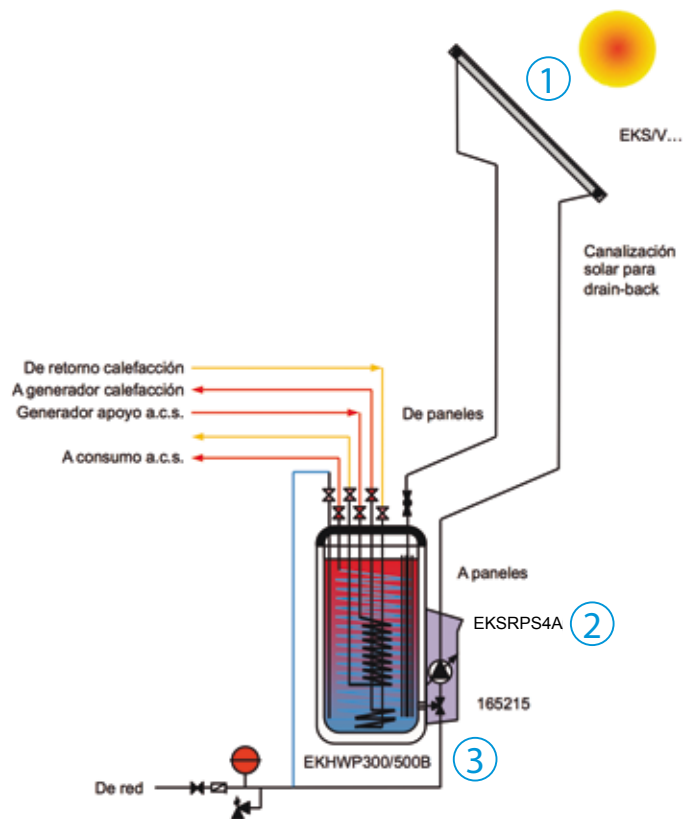

Por lo tanto, supone una protección global del sistema contra temperaturas extremas.

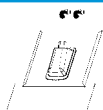
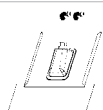
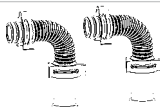
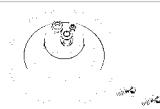
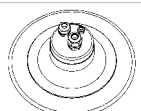

DRAIN BACK - COMPOSICIÓN SET	TIPO TEJADO	1 CAPTADOR VERTICAL 300 L. ACUMULACIÓN			2 CAPTADORES VERTICALES 300 L. ACUMULACIÓN			3 CAPTADORES VERTICALES 500 L. ACUMULACIÓN			4 CAPTADORES VERTICALES 500 L. ACUMULACIÓN		
		TEJA CURVA	PIZARRA	TEJADO PLANO	TEJA CURVA	PIZARRA	TEJADO PLANO	TEJA CURVA	PIZARRA	TEJADO PLANO	TEJA CURVA	PIZARRA	TEJADO PLANO
Panel solar vertical 2,6 m ²	EKSV26P	1	1	1	2	2	2	3	3	3	4	4	4
Rail de montaje 1,3 m	162067	1	1	1	2	2	2	3	3	3	4	4	4
Juego de racores para unión de paneles	162016-RTX				1	1	1	2	2	2	3	3	3
Soportes para teja curva	162085	2			4			6			8		
Soportes para teja plana	164723		1			2			3			4	
Kit de instalación batería de paneles (negro)	162033		1			1			1			1	
Kit de instalación batería de paneles (rojo)	162034	1			1			1			1		
Kit de instalación batería de paneles (sin paso tejado)	162037-RTX			1			1			1			1
Soporte tejado plano hasta 2 captadores	162058			1			1			1			1
Ampliación 1 captador para soporte tejado	162059									1			2
Depósito drain back 300 litros	EKHWP300B	1	1	1	1	1	1						
Depósito drain back 500 litros	EKHWP500B							1	1	1	1	1	1
Centralita y grupo de bombeo drain back	EKSRS4A	1	1	1	1	1	1	1	1	1	1	1	1
Canalización solar 15 metros.	164732	1	1	1	1	1	1	1	1	1	1	1	1
Accesorio llenado depósito	165215	1	1	1	1	1	1	1	1	1	1	1	1

DRAIN BACK - COMPOSICIÓN SET	TIPO TEJADO	1 CAPTADOR HORIZONTAL 300 L. ACUMULACIÓN			2 CAPTADORES HORIZONTALES 300 L. ACUMULACIÓN			3 CAPTADORES HORIZONTALES 500 L. ACUMULACIÓN			4 CAPTADORES HORIZONTALES 500 L. ACUMULACIÓN		
		TEJA CURVA	PIZARRA	TEJADO PLANO	TEJA CURVA	PIZARRA	TEJADO PLANO	TEJA CURVA	PIZARRA	TEJADO PLANO	TEJA CURVA	PIZARRA	TEJADO PLANO
Panel solar horizontal 2,6 m ²	EKSH26P	1	1	1	2	2	2	3	3	3	4	4	4
Rail de montaje 2 m	162068	1	1	1	2	2	2	3	3	3	4	4	4
Juego de racores para unión de paneles	162016-RTX				1	1	1	2	2	2	3	3	3
Soportes para teja curva	162085	2			4			6			8		
Soportes para teja plana	164723		1			2			3			4	
Kit de instalación batería de paneles (negro)	162033		1			1			1			1	
Kit de instalación batería de paneles (rojo)	162034	1			1			1			1		
Kit de instalación batería de paneles (sin paso tejado)	162037-RTX			1			1			1			1
Soporte tejado plano hasta 1 captador horizontal	162060			1			1			1			1
Ampliación 1 captador para soporte tejado	162061						1			2			3
Depósito drain back 300 litros	EKHWP300B	1	1	1	1	1	1						
Depósito drain back 500 litros	EKHWP500B							1	1	1	1	1	1
Centralita y grupo de bombeo drain back	EKSRS4A	1	1	1	1	1	1	1	1	1	1	1	1
Canalización solar 15 metros.	164732	1	1	1	1	1	1	1	1	1	1	1	1
Accesorio llenado depósito	165215	1	1	1	1	1	1	1	1	1	1	1	1

Descripción de componentes Sistema Drain-Back

DESCRIPCIÓN	MODELO	PRECIO										
ELEMENTOS PARA LOS SISTEMAS DRAIN-BACK												
	162033 para tejado inclinado, incluye paso de tejado negro	 372,00 €										
	162034 para tejado inclinado, incluye paso de tejado rojo	 372,00 €										
	162037-RTX para instalación integrada, o sobre tejado plano (RCIP)	 239,00 €										
	162038-RTX paso de tejado para cubierta plana	 372,00 €										
Paso de terraza para canalización solar. Para instalaciones con 162037-RTX, accesorio para paso de la canalización solar a través del suelo.	164709	 124,00 €										
Kit de interconexión entre filas. Para Sistema Drain-back. Incluye racores, tapones ciegos y tubo de interconexión.	162035-RTX	 132,00 €										
Canalización solar para drain-back. Canalización de tubo multicapa con recubrimiento de aluminio. Incluye tubos de ida y retorno, cable del sensor solar y aislamiento resistente a los UV.	164732 longitud 15m 164733 longitud 20m 164261-RTX prolongación 2,5m 164262-RTX prolongación 5m 164263 prolongación 10m 164264 prolongación 8m tubo de ida y sensor	213,00 € 253,00 € 131,00 € 149,00 € 200,00 € 203,00 €										
	<table border="1"> <thead> <tr> <th>Nº de captadores</th> <th>L max.</th> </tr> </thead> <tbody> <tr> <td>2</td> <td>45 m</td> </tr> <tr> <td>3</td> <td>30 m</td> </tr> <tr> <td>4</td> <td>17 m</td> </tr> <tr> <td>5</td> <td>15 m</td> </tr> </tbody> </table>	Nº de captadores	L max.	2	45 m	3	30 m	4	17 m	5	15 m	
Nº de captadores	L max.											
2	45 m											
3	30 m											
4	17 m											
5	15 m											
Bandeja para soporte de canalización. Para sistemas presurizados. Mantiene recto el tubo solar para asegurar que sea descendente en todo su recorrido. Contiene 5 uds. de 1,3m	164245	25,00 €										
Depósitos solares para Sistemas Drain-back. Fabricado en polipropileno, con un aislamiento de 10 cm de espuma de poliuretano libre de CFC's. Formato rectangular, bajo peso, no necesita vasos de expansión ni válvulas de seguridad, funciona con agua, sin anticongelante. Higiene total, gracias a la separación del agua del acumulador y del agua sanitaria. El calor se acumula en el agua del acumulador y no en el agua sanitaria. Sin formación de legionela. Ningún depósito de suciedad, cal ni sedimentos (no es necesaria ninguna limpieza de la cuba). Libre de corrosiones.	EKHWP300B 300 litros de capacidad. Servicio de ACS solar	 2.407,00 €										
	EKHWP500B 500 litros de capacidad. Servicio de ACS y apoyo a calefacción.	2.742,00 €										
Grupo de control y bombeo para Sistema Drain-Back. Incluye una bomba (modulante), centralita de regulación con contador de calorías, y caudalímetro EKFLSP12A. Fácil instalación en el frontal de los depósitos EKHWP.	EKSRPS4A	 1.065,00 €										
Bomba adicional. Para alcanzar 18 metros de desnivel.	164243	341,00 €										
Tarjeta para prioridad solar. Tarjeta electrónica para instalar en el hidrokít de Altherma HT, y en caso de utilización de un solo depósito, definir prioridad del sistema solar sobre la bomba de calor	EKRP1HBA	167,00 €										
Cable de conexión para tarjeta de prioridad. Cable de conexión entre EKRP1HB y EKRS3B.	164110-RTX	 23,00 €										

Nota: Para resto de accesorios de depósitos de polipropileno, página 95.

SISTEMA DE ENERGÍA SOLAR DAIKIN PRESURIZADO

ESQUEMA DE UN SISTEMA DE ENERGÍA SOLAR CON UN EJEMPLO DE DAIKIN ALTHERMA BIBLOC

Componentes

- 1) Panel solar de alta selectividad
- 2) Centralita solar
- 3) Grupo de bombeo

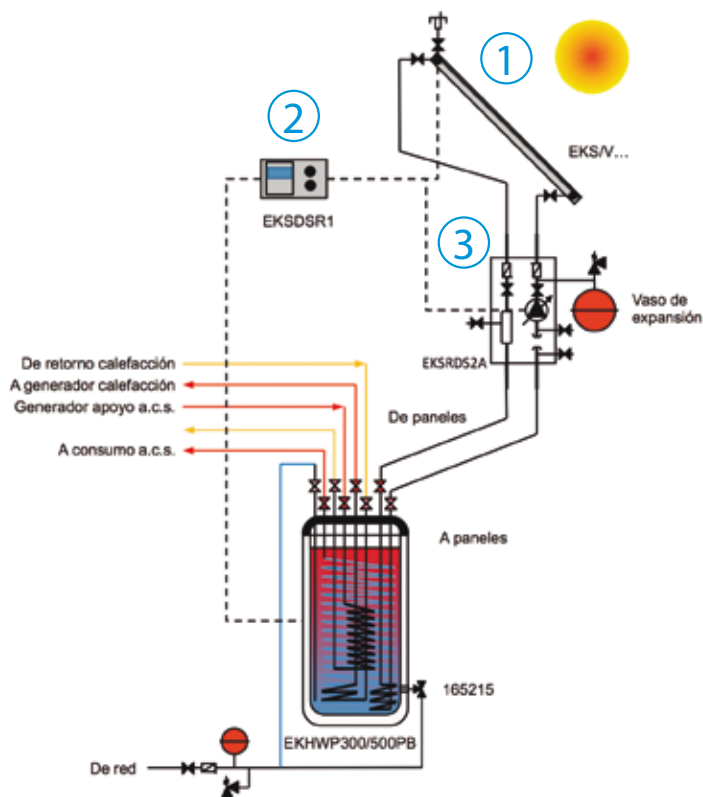





PRESURIZADO - COMPOSICIÓN SET	TIPO TEJADO	1 CAPTADOR VERTICAL 300 L. ACUMULACIÓN			2 CAPTADORES VERTICALES 300 L. ACUMULACIÓN			3 CAPTADORES VERTICALES 500 L. ACUMULACIÓN			4 CAPTADORES VERTICALES 500 L. ACUMULACIÓN		
		TEJA CURVA	PIZARRA	TEJADO PLANO	TEJA CURVA	PIZARRA	TEJADO PLANO	TEJA CURVA	PIZARRA	TEJADO PLANO	TEJA CURVA	PIZARRA	TEJADO PLANO
Panel solar vertical 2,6 m ²	EKSV26P	1	1	1	2	2	2	3	3	3	4	4	4
Rail de montaje 1,3 m	162067	1	1	1	2	2	2	3	3	3	4	4	4
Juego de racores para unión de paneles	162016-RTX				1	1	1	2	2	2	3	3	3
Soportes para teja curva	162085	2			4			6			8		
Soportes para teja plana	164723		1						3			4	
Soporte tejado plano hasta 2 captadores verticales	162058			1			1			1			1
Ampliación 1 captador para soporte tejado	162059									1			2
Depósito 300 litros sistema presurizado	EKHWP300PB	1	1	1	1	1	1						
Depósito 500 litros sistema presurizado	EKHWP500PB							1	1	1	1	1	1
Kit de instalación batería de paneles (sin paso tejado)	EKSRCP	1	1	1	1	1	1	1	1	1	1	1	1
Grupo de bombeo presurizado	EKS RDS2A	1	1	1	1	1	1	1	1	1	1	1	1
Centralita solar	162084	1	1	1	1	1	1	1	1	1	1	1	1
Accesorio llenado depósito	165215	1	1	1	1	1	1	1	1	1	1	1	1

PRESURIZADO - COMPOSICIÓN SET	TIPO TEJADO	1 CAPTADOR HORIZONTAL 300 L. ACUMULACIÓN			2 CAPTADORES HORIZONTALES 300 L. ACUMULACIÓN			3 CAPTADORES HORIZONTALES 500 L. ACUMULACIÓN			4 CAPTADORES HORIZONTALES 500 L. ACUMULACIÓN		
		TEJA CURVA	PIZARRA	TEJADO PLANO	TEJA CURVA	PIZARRA	TEJADO PLANO	TEJA CURVA	PIZARRA	TEJADO PLANO	TEJA CURVA	PIZARRA	TEJADO PLANO
Panel solar horizontal 2,6 m ²	EKSH26P	1	1	1	2	2	2	3	3	3	4	4	4
Rail de montaje 2 m	162068	1	1	1	2	2	2	3	3	3	4	4	4
Juego de racores para unión de paneles	162016-RTX				1	1	1	2	2	2	3	3	3
Soportes para teja curva	162085	2			4			6			8		
Soportes para teja plana	164723		1			2			3			4	
Soporte tejado plano hasta 1 captador horizontal	162060			1			1			1			1
Ampliación 1 captador para soporte tejado	162061						1			2			3
Depósito 300 litros sistema presurizado	EKHWP300PB	1	1	1	1	1	1						
Depósito 500 litros sistema presurizado	EKHWP500PB							1	1	1	1	1	1
Kit de instalación batería de paneles (sin paso tejado)	EKSRCP	1	1	1	1	1	1	1	1	1	1	1	1
Grupo de bombeo presurizado	EKS RDS2A	1	1	1	1	1	1	1	1	1	1	1	1
Centralita solar	162084	1	1	1	1	1	1	1	1	1	1	1	1
Accesorio llenado depósito	165215	1	1	1	1	1	1	1	1	1	1	1	1

Nota: no se incluye vaso de expansión ni anticongelante. Estos deben seleccionarse en función de la cantidad de agua en la instalación

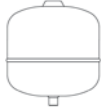
Descripción de componentes Sistema Presurizados

DESCRIPCIÓN	MODELO		PRECIO
ELEMENTOS PARA LOS SISTEMAS PRESURIZADOS			
<p>Kit conexión instalación de captadores. Juego de conexiones flexibles para sistema presurizado. Incluye flexibles para conexión con tubo de cobre. Incluye sonda de temperatura y tapones ciegos. Necesario uno por instalación (RCP).</p>	EKSRCP		253,00 €
<p>Kit de interconexión entre filas. Para sistemas presurizados. Incluye racores, tapones ciegos y tubo de interconexión.</p>	162045		200,00 €
<p>Fluido caloportador. Líquido solar. Para sistemas presurizados. Botella de 20 litros de líquido solar ya preparado. Temperatura mínima -28°C.</p>	162052-RTX		106,00 €
<p>Depósitos solares para Sistemas Presurizados. Fabricado en polipropileno, con un aislamiento de 10 cm de espuma de poliuretano libre de CFC's. Formato rectangular, bajo peso, no necesita vasos de expansión ni válvulas de seguridad, funciona con agua, sin anticongelante. Higiene total, gracias a la separación del agua del acumulador y del agua sanitaria. El calor se acumula en el agua del acumulador y no en el agua sanitaria. Sin formación de legionela. Ningún depósito de suciedad, cal ni sedimentos (no es necesaria ninguna limpieza de la cuba). Libre de corrosiones.</p>	EKHWP300PB 300 litros de capacidad. Servicio de ACS solar		2.530,00 €
	EKHWP500PB 500 litros de capacidad. Servicio de ACS y apoyo a calefacción.		2.884,00 €
<p>Grupo de bombeo Sistemas Presurizados. Grupo solar de dos vías, equipado con antirretornos, valvulería de seguridad, elementos de medida de temperatura y caudal y bomba modulante.</p>	EKSRDS2A		977,00 €
<p>Centralita solar sistemas presurizados. Centralita DSR1 de control del sistema solar, con display LCD. Incluye protección para sobretemperaturas, contador de calorías y presentación esquemática de la instalación.</p>	162084		213,00 €
<p>Vaso de expansión. Para instalaciones solares presurizadas. Debe de calcularse en función de la cantidad de líquido solar en la instalación.</p>	162070 de 12l. Hasta dos captadores EKS21P		172,00 €
	162050 de 25l. Hasta tres captadores		200,00 €
	162051-RTX de 35l. Hasta cinco captadores		239,00 €

Nota: los depósitos a utilizar en sistemas presurizados son los correspondientes a las unidades Daikin Altherma Monobloc y Bibloc

Nota: Para resto de accesorios de depósitos de polipropileno, página 95.



Servicios Daikin Altherma



Servicios Daikin Altherma

Servicio de 7 días para Daikin Altherma	114
Contratos de mantenimiento	115
Servicios para promociones de viviendas con equipos Daikin Altherma	116
Soporte puesta en marcha Daikin Altherma	117
Stand by me	118
HSN	119



Servicio de 7 días para Daikin Altherma: ofrece el mejor servicio a tus clientes de la mano de Daikin

/// Tus clientes pueden solicitar el servicio 7 días para sus equipos Daikin Altherma

Contratando nuestro servicio de asistencia 7 días en aeroterminia Daikin Altherma nuestros expertos acudirán a solucionar la incidencia en un plazo máximo de 24 horas.

/// ¿Que ofrece el servicio 7 días de Daikin?

> Servicio de reparación urgente

Disponemos de un servicio de reparación urgente, operativo los fines de semana y festivos, que ponemos a tu disposición.

> Asistencia en 24 horas

Nuestro equipo de expertos acudirá a solucionar tu incidencia en un plazo máximo de 24 horas. Además, nuestro servicio de asistencia está operativo de lunes a Viernes (laborables) de 9 h a 19 h.

> Cubrimos los defectos de fábrica

Los gastos derivados de la reparación, si son derivados de un defecto de fabricación durante el periodo de garantía, serán gratuitos. No serán gratuitos los gastos derivados del suplemento de servicio de reparación urgente "Servicio de 7 días", debidos a falta de accesibilidad de las unidades, por defecto ajeno a la fabricación de nuestras unidades, etc.

> Exclusivo para equipos Daikin Altherma

Este servicio está disponible para los productos Daikin Altherma (desde la serie CA) únicamente.

> Disponible en Madrid y Barcelona

Este servicio está disponible únicamente para las provincias de Madrid y Barcelona. En concreto, asistimos a quienes se encuentren en los códigos postales que empiezan por 28XXX y 08XXX.

Ver condiciones y costes en nuestra página web.



Soluciones de mantenimiento para equipos Daikin Altherma

primer año **gratis**

DISFRUTA de las promociones de **BIENVENIDA*** contratando el mantenimiento en los 6 primeros meses

<p>Primer año gratis en contrato BÁSICO y descuento equivalente en el resto de modalidades</p>	<p>Ampliación de garantía de 5 años en los contratos CONFORT, CONFORT PLUS Y CONFORT TOTAL</p>	<p>2ª unidad Para la segunda unidad Daikin Altherma instalada</p> <p>DESCUENTO 50%</p>
--	--	--

Un contrato a medida

Básico	Confort	Confort Plus	Confort Total
<p>Primer año gratuito Revisión anual preventiva Atención prioritaria</p>	<p>Revisión anual preventiva Atención prioritaria Mano de obra y desplazamientos incluidos</p>	<p>Todo lo incluido en "Confort" + Revisión Fan Coils (máx 2 uds)</p>	<p>Todo lo incluido en "Confort Plus" + Revisión adicional VERANO</p>

(1) Primer año gratuito en contrato BÁSICO y descuento equivalente en el resto de modalidades. Es necesario registrarse en www.standby.me.daikin.es
 (2) La modalidad BIENVENIDA es válida para contratación durante los 6 meses siguientes a la puesta en marcha por un Servicio Técnico Oficial Daikin.
 (3) Las modalidades CONFORT, CONFORT PLUS y CONFORT TOTAL no se podrán contratar superado el primer año desde la puesta en marcha. Fuera de este periodo solo se podrá contratar la modalidad BÁSICO.



Servicios para promociones de viviendas con equipos Daikin Altherma

/// ¿Vas a instalar equipos Daikin Altherma en una promoción de viviendas?
¿Quieres asegurarte que todo va a ir bien y garantizar el éxito de la instalación?

Solicita a tu comercial la activación de nuestro protocolo y te acompañaremos durante todo el proceso para ayudarte y darte soporte durante todo el proceso.

¿Qué servicios incluye el protocolo para promociones de calefacción Daikin Altherma?

>Asesoramos a los prescriptores en el diseño del sistema que mejor se adapta a la vivienda, proporcionando toda la información técnica y ayudando a realizar los estudios y esquemas de principio, así como cualquier soporte que necesiten.

>Asesoramos al instalador durante todo el proceso de la obra, desde la tramitación del presupuesto hasta la entrega de ésta. Incluyendo formación, visitas de obra, consultas técnicas...

>Verificamos conjuntamente con el instalador, prescriptor, dirección de obra... un piso de muestra para garantizar que se cumplen las condiciones establecidas en el proyecto.

>Realizamos la puesta en marcha de toda la promoción previamente a la entrega de las viviendas para garantizar que todos los equipos se quedan listos para funcionar cuando el propietario entre a vivir.

>Ayudamos en la elaboración de la guía de usuario rápida personalizada.

>Realizamos una visita a la vivienda con el usuario para explicar el uso del equipo y aclarar dudas de funcionamiento.

>Ofrecemos paquetes de mantenimiento personalizados para cada promoción.

Garantiza el éxito de tu próxima obra solicitando nuestro protocolo.

Consulta los precios y condiciones con tu comercial.

Servicios de soporte en la puesta en marcha Daikin Altherma

¿En qué consiste?

Has instalado un equipo Daikin Altherma. Ahora tienes que ponerlo en marcha. En Daikin te ofrecemos tres opciones:

A Servicio Puesta en Marcha

GRATUITO

¿Qué incluye?

- > Comprobación visual de la correcta ubicación e instalación de los equipos.
- > Ajuste de parámetros de configuración según requerimientos de la instalación.
- > Prueba de funcionamiento del equipo.
- > Formación básica al usuario sobre el manejo del equipo.

Condiciones del Servicio "Básico" de la Puesta en Marcha

- > Para la prestación de este servicio, la instalación debe estar totalmente finalizada con todos los accesorios conectados.
- > El instalador debe enviar el formulario de solicitud de puesta en marcha al siguiente correo: daikinaltherma@daikin.es
- > Es necesario que el instalador esté presente durante la realización de la puesta en marcha.

B Servicios adicionales a la puesta en marcha

COSTE ADICIONAL

Durante la puesta en marcha ¿Qué servicios adicionales se pueden solicitar?

- B1. Conexión Frigorífica (0) (1)**
 - > Realización del abocardado y unión de las conexiones frigoríficas de los equipos.
 - > Deshidratado por vacío.
 - > Apertura de válvulas.
- B2. Carga adicional de refrigerante (0) (2)** (refrigerante no incluido)
 - > Cálculo y carga adicional de refrigerante R410A/R32, necesario para instalaciones con distancias de tubería frigorífica superiores a 10 metros.
- B3. Prueba de estanqueidad con nitrógeno (0) (2)** (nitrógeno no incluido)
 - > Comprobación de estanqueidad de la instalación con nitrógeno a 41bar.
- B4. Conexión eléctrica de accesorios Daikin (0) (3)** (No incluye conexión de alimentación a red eléctrica)
 - > Conexión de la maniobra de comunicación.
 - > Conexión de los accesorios Daikin opcionales del equipo: V3V, sonda ambiente, termostato...
- B5. Configuración de opcionales de control Daikin Altherma (0)**
 - > Adaptadores LAN/WIFI BRP069
 - > Control DKNWSERVER
 - > Modbus DCOM-LT / RTD-W
- B6. Configuración equipo solar Daikin (0)**
- B7. Configuración equipos de producción de ACS modelos EKHH / EKHHP / ERWQ (0)**
- B8. Puesta en marcha secuenciador EKCC-W + DCOM/RTD-W (0) (4)**
 - > Configuración y optimización del secuenciador
 - > Prueba de funcionamiento del sistema completo
- B9. Puesta en marcha sistema Daikin ACUAZONE (0) (4)**
 - > Configuración y optimización del sistema Acuazone
 - > Prueba de funcionamiento del sistema completo
 - > Servicio telefónico gratuito.

Condiciones de los servicios adicionales de la puesta en marcha

Condiciones Generales

(Aplicables a todos los servicios B)

- (0) Un técnico conocedor de la instalación estará presente durante la realización de los trabajos.
- (0) Estos precios son exclusivos si se solicitan y realizan conjuntamente durante la visita de puesta en marcha del equipo.

Condiciones Particulares

- (1) Las líneas frigoríficas deben estar correctamente instaladas y listas para su conexión, a falta exclusivamente del abarcando.
- (2) Los consumibles (R410A, R32, N...) no están incluidos y serán facturados acorde a la tarifa vigente en el momento de la puesta en marcha.
- (3) Los accesorios deberán estar correctamente instalados y cableados hasta el cuadro eléctrico del equipo, correctamente identificados.
- (4) El sistema deberá estar completamente cableado antes de la visita del técnico.

C Servicio de asesoramiento para la instalación

COSTE ADICIONAL

¿A quién va dirigido?

Este servicio está especialmente dirigido a aquellos profesionales que estén llevando a cabo una instalación de un equipo Daikin Altherma y que necesiten asesoramiento.

¿Qué incluye?

- > Apoyo al instalador durante el proceso de instalación en obra y previo a la puesta en marcha.
- > Asesoramiento sobre ubicación, instalación, conexionado, aplicación.

Tipo de servicio	¿Qué incluye?	Precio
A	Servicio puesta en marcha	GRATUITO
B	B1. Conexión Frigorífica	60 €
	B2. Carga adicional de refrigerante	30 €
	B3. Prueba de estanqueidad con nitrógeno	80 €
	B4. Conexión eléctrica de accesorios Daikin	60 €
	B5. Configuración de opcionales de control Altherma (BRP/DKN/DCOM)	60 €
	B6. Configuración equipo solar Daikin	80 €
	B7. Configuración equipos de producción de ACS (EKHH / EKHHP / ERWQ)	80 €
	B8. Puesta en marcha secuenciador EKCC-W + DCOM/RTDW	125 €
	B9.1 Puesta en marcha sistema Daikin ACUAZONE hasta 8 zonas	125 €
B9.2 Puesta en marcha sistema Daikin ACUAZONE hasta 16 zonas	200 €	
B9.3 Puesta en marcha sistema Daikin ACUAZONE (soporte telefónico)	GRATUITO	
C	Asesoramiento de instalación	150€



Servicio postventa de Daikin Stand By Me

Stand By Me: Servicio postventa online de Daikin

Nueva herramienta online de Daikin donde el usuario final podrá ampliar la garantía de su unidad, consultar los distintos contratos de mantenimiento para sus equipos Daikin Altherma, registrar su unidad y otras ventajas adicionales.

¿Cuáles son las Ventajas?

- Extensión de garantía de su cliente en piezas y mano de obra (según disponibilidad, consulte la página web)
- Trato prioritario, y fácil acceso a nuestra red de Servicio
- Cumplimiento de la exigencia de mantenimiento según normativa



STAND BY ME



www.standbyme.daikin.es

Entra en standbyme.daikin.es regístrate e introduce este código:



Promoción válida solo para equipos puestos en marcha por el personal autorizado de Daikin. Ver condiciones en la web

DAIKIN



¡Escanéame!

Soluciones Daikin

En Daikin estamos a su total disposición para estudiar las soluciones que mejor se ajusten a sus necesidades particulares, ofreciéndoles un amplio abanico de posibilidades que abarcan desde suministro de equipos, sistemas de control, programas de mantenimiento así como la inclusión dentro de los mismos de sistemas de telegestión y/o telemantenimiento. Soluciones Daikin que tendrán un impacto positivo tanto en términos económicos como operativos y de sostenibilidad.

Mantenimiento Daikin

Le ayudamos a que su equipo funcione en óptimas condiciones.

¿Por qué Daikin?

Porque Daikin dispone de una amplia red de Servicios Técnicos Oficiales en toda España para poder darle la mejor cobertura sobre nuestros equipos.

Porque en Daikin sabemos la importancia de su calefacción, le atendemos con la mayor celeridad posible para garantizar que usted disponga siempre de servicio.

Porque sólo utilizamos recambios originales, garantizando su durabilidad y fiabilidad.

Porque queremos que disfrute de su calefacción con total tranquilidad

Programa de selección HSN (Heating Solution Navigator)

Acceso a través de www.standbyme.daikin.es

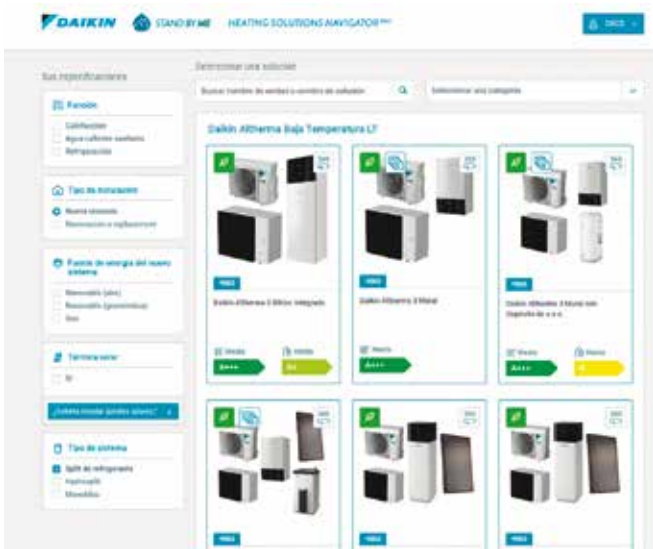

Heating Solution Navigator (HSN) es el nuevo programa online de Daikin Altherma que le guiará de una manera muy intuitiva en la definición de las necesidades de la vivienda (calefacción, refrigeración, agua caliente sanitaria, energía solar), y así seleccionar el sistema más idóneo para su instalación

- > Estimación de cargas térmicas y consumo ACS
- > Recomendación en la selección de los equipos
- > Estimación económica a lo largo de su vida útil y comparación con sistemas alternativos
- > Cálculos acústicos en función de la ubicación de la unidad exterior
- > Cálculo de Sistema de Energía Solar
- > Descarga de esquemas eléctricos e hidráulicos
- > Descarga de documentación relativa al sistema seleccionado

Daikin e-configurator

Este programa le permite realizar la configuración completa del equipo seleccionado (temperatura de agua fija o en función de la temperatura exterior, programación de recalentamiento del depósito, programación de horarios, vacaciones ...) y descargarlos directamente en el equipo, ahorrando mucho tiempo de puesta en marcha en obra.

Informe económico



Esquema eléctrico

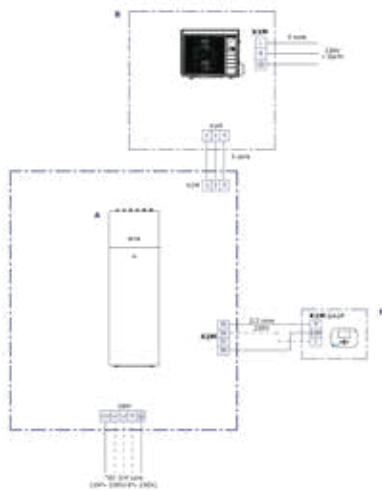

Esquema hidráulico

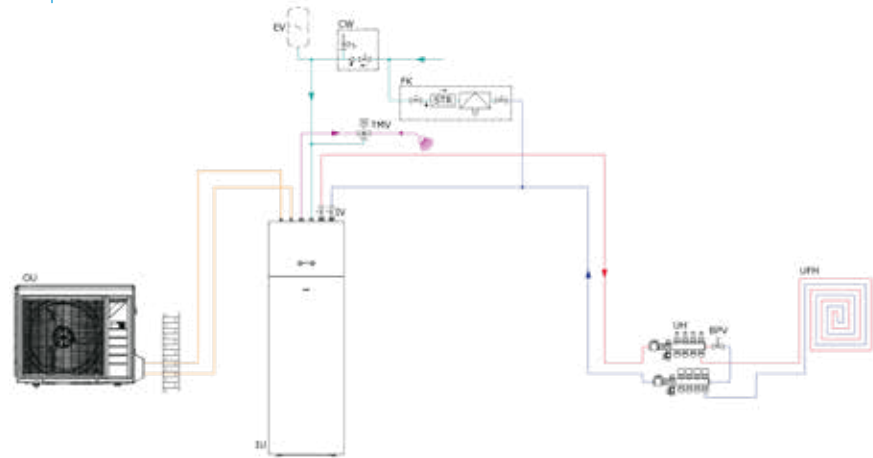

Capacidad de calefacción y refrigeración por sistema

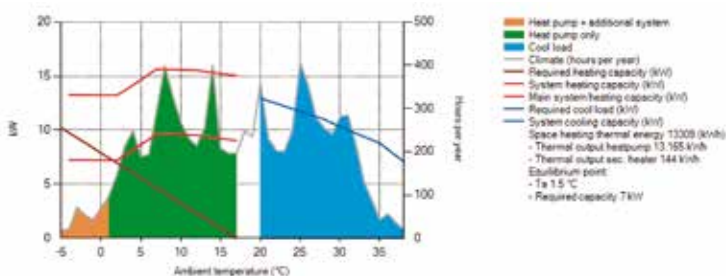

Informe de cargas térmicas

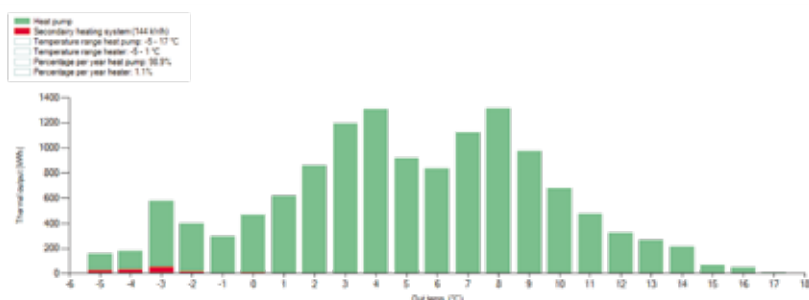



Minichillers / Fan Coils





Minichillers / Fan Coils

Minichillers R-32	122
Fan Coils	126

MINICHILLER BOMBA DE CALOR				EWYA004DV3P*	EWYA006DV3P*	EWYA008DV3P*
Capacidad	Refrigeración Calefacción	Nom	kW	4,52 4,60	5,09 5,90	5,44 7,80
Consumo	Refrigeración Calefacción	Nom	kW	1,36 1,26	1,55 1,69	1,73 2,23
EER / COP (Según EN14511)				3,32 / 3,65	3,28 / 3,50	3,14 / 3,50
SEER _{12/7°C} (Según EN14825)				5,25	5,31	5,36
SCOP (Según EN14825)				3,29	3,28	3,35
Refrigerante R-32	kg / TCO: eq PCA			1,35 / 0,91 675	1,35 / 0,91 675	1,35 / 0,91 675
Dimensiones	Al.xAn.xF.	mm		770x1.350x362	770x1.350x362	770x1.350x362
Peso		Kg		147	147	147
Compresor				SWING INVERTER	SWING INVERTER	SWING INVERTER
Potencia sonora	Refrig. / Calif.		dB(A)	61 / 58	62 / 60	62 / 62
Presión sonora	Refrigeración		dB(A)	48	49	50
	Calefacción		dB(A)	44	47	49
Alimentación eléctrica				I / 230 V	I / 230 V	I / 230 V
Volumen mínimo de agua				20	20	20
Diámetro de tubería de agua	Entrada / salida		"	1	1	1
Clase de eficiencia energética 35°C LOT1				A+++	A+++	A+++

Datos de rendimiento según EN14511/EN14825

*Información preliminar

OPCIONALES DISPONIBLES EWYA-DV

REFERENCIA OPCIONAL	DESCRIPCIÓN	PRECIO
EKFLSW2	Interrupor de flujo 4-6-8 (necesario en caso de usar glicol en la instalación).	75,00 €
AFVALVE1	Válvula de protección a la congelación.	203,00 €
BRP069A78	WLAN Controller Wifi (necesario para Control Wifi).	115,00 €
DCOM-LT/IO	Interface Modbus con entradas y salidas digitales.	436,00 €

Nota: Consultar compatibilidades de accesorios en los manuales técnicos.

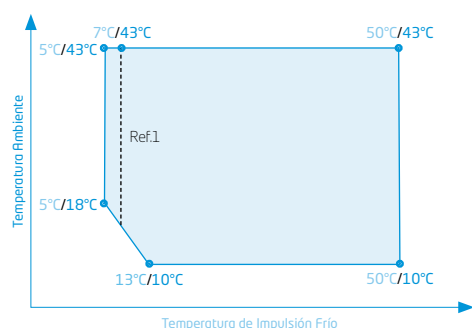
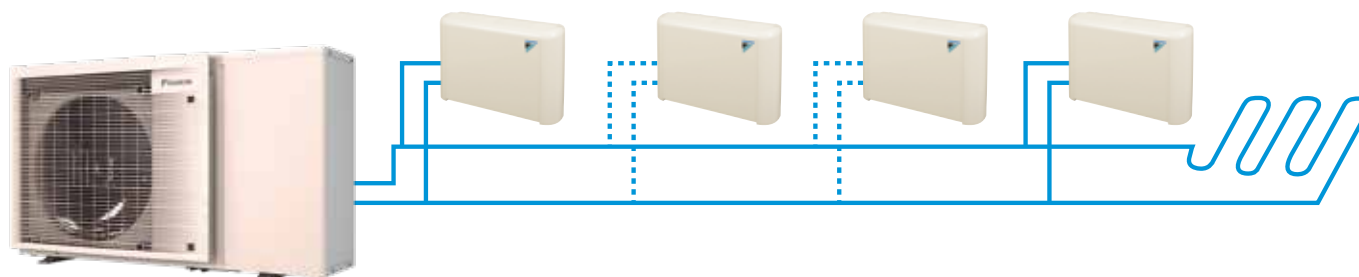

x°C / y°C : x temperatura de impulsión Frío
y temperatura ambiente

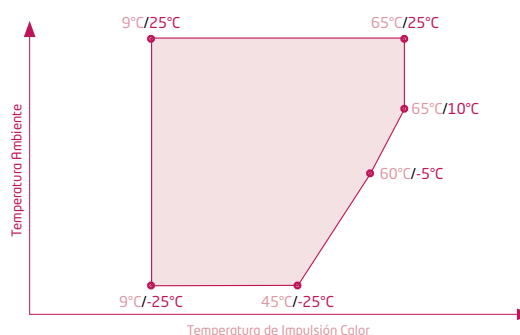

x°C / y°C : x temperatura impulsión Calor
y temperatura ambiente



NOTA

Condiciones para el cálculo de capacidades:

1. Temperatura agua entrada / salida: 12°C / 7°C en refrigeración y 45°C / 40°C en calefacción.
2. Temperatura ambiente: 35°C en refrigeración y 7°C en calefacción.

La medición del nivel sonoro se realiza en cámara anecoica a 1 m. de la unidad y a 1,5 m. de altura.

Ref.1: en caso de incluir AFVALVE1, el punto mínimo de consigna son mínimo 7°C.



nuevo!
FULL
INVERTER



Enfriadoras Inverter para uso residencial
R-32

Minichiller: EWYA004-008DV3P

Características

- 1) Nueva minichiller R-32.
- 2) Gran ahorro energético gracias al compresor Swing Inverter con valores de SEER hasta 5,36.
- 3) Eficiencia energética: Las minichillers Daikin están provistas de clase de eficiencia energética hasta A+++.
- 4) Rango de potencias: 4-5,5 kW.
- 5) Integración de todos los elementos: Con una carcasa compacta de muy reducidas dimensiones, incorpora en su interior todos los componentes necesarios en un sistema extremadamente compacto. El circuito primario va incluido dentro del equipo.
- 6) Son ideales para instalar con toda la gama de fan-coils de Daikin y también en combinación con sistemas de calefacción por suelo radiante.
- 7) La conexión se realiza de forma inmediata, sin necesidad de grandes obras, una vez instalados los elementos.
- 8) La instalación es rápida y fácil, ya que solamente requiere conectar la alimentación eléctrica.
- 9) Amplio rango de funcionamiento.
- 10) Tratamiento anticorrosivo de la batería de serie.



INVERTER
Las primeras enfriadoras con tecnología Inverter y R-32

Control remoto desde el móvil



Integración de las unidades Minichiller de R-32:

- > Interfaz intuitiva.
- > Encendido y pagado de las unidades
- > Modo de funcionamiento (refrigeración/calefacción)
- > Punto de consigna

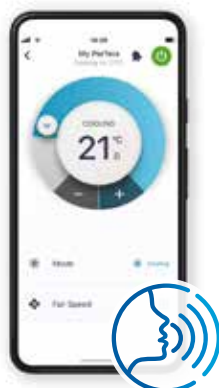

MÓDULO HIDRÓNICO INTEGRADO

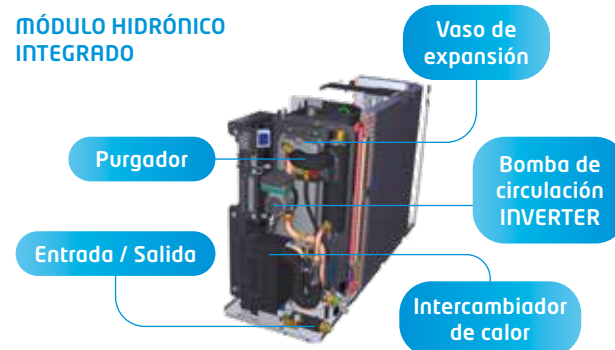

€	
BOMBA DE CALOR	
EWYA004DV3P	4.585,00 €
EWYA006DV3P	5.018,00 €
EWYA008DV3P	5.500,00 €

MINICHILLER BOMBA DE CALOR				EWYA009DV3P	EWYA011DV3P	EWYA014DV3P	EWYA016DV3P
Capacidad	Refrigeración	Nom	kW	9,35	11,6	12,8	14,0
	Calefacción			9,37	10,6	12,0	16,0
Consumo	Refrigeración	Nom	kW	2,79	3,56	4,06	4,58
	Calefacción			1,91	2,18	2,46	3,53
EER / COP (Según EN14511)				3,35 / 4,91	3,26 / 4,83	3,16 / 4,87	3,06 / 4,53
SEER _{12/7°C} (Según EN14825)				5,62	5,79	5,71	5,59
SCOP (Según EN14825)				3,44	3,37	3,42	3,37
Refrigerante R-32	kg / TCO ₂ eq			3,8 / 2,6	3,8 / 2,6	3,8 / 2,6	3,8 / 2,6
	PCA			675	675	675	675
Dimensiones	Al.xAn.xF.	mm		870x1.380x460	870x1.380x460	870x1.380x460	870x1.380x460
Peso			Kg	147	147	147	147
Compresor				SWING INVERTER	SWING INVERTER	SWING INVERTER	SWING INVERTER
Potencia sonora	Refrig. / Calef.	dB(A)		66 / 62	67 / 62	69 / 62	69 / 62
Presión sonora	Refrigeración	dB(A)		44	48	51	51
	Calefacción			47	47	47	47
Alimentación eléctrica				1 / 230 V	1 / 230 V	1 / 230 V	1 / 230 V
Volumen mínimo de agua				50	50	50	20
Diámetro de tubería de agua	Entrada / salida	"		1	1	1	1
Clase de eficiencia energética 35°C LOT1				A+++	A+++	A+++	A+++

Nota: disponible versión trifásica con un incremento de precios del 10%.

Datos de rendimiento según EN14511/EN14825

OPCIONALES DISPONIBLES EWYA-DV

REFERENCIA OPCIONAL	DESCRIPCIÓN	PRECIO
OPTION-OP10d	Resistencia antihielo evaporador. (Monofásica EW(Y)A-DV3P-H / Trifásica EW(Y)A-DW1P-H).	Consultar
EKFLSW1	Interruptor de flujo 9-11-14-16 (necesario en caso de usar glicol en la instalación).	185,00 €
AFVALVE1	Válvula de protección a la congelación.	203,00 €
BRP069A78	WLAN Controller Wifi (necesario para Control Wifi).	115,00 €
DCOM-LT/IO	Interface Modbus con entradas y salidas digitales.	436,00 €

Nota: Consultar compatibilidades de accesorios en los manuales técnicos.

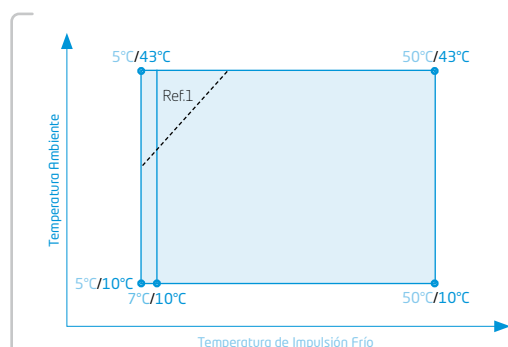
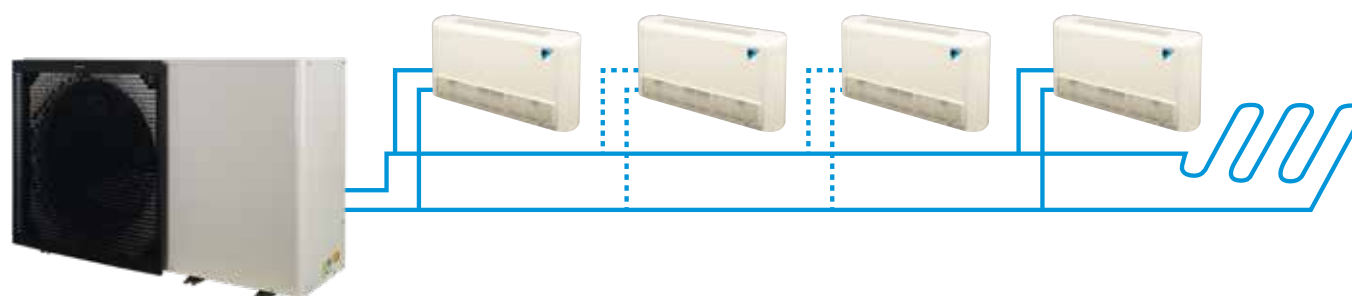

x°C / y°C : x temperatura de impulsión Frío y temperatura ambiente

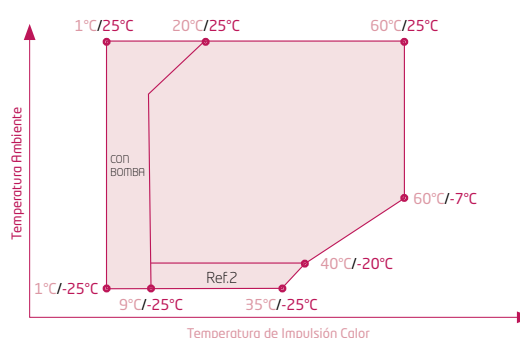

x°C / y°C : x temperatura impulsión Color y temperatura ambiente

NOTA
Condiciones para el cálculo de capacidades:

1. Temperatura agua entrada / salida: 12°C / 7°C en refrigeración y 45°C / 40°C en calefacción.
2. Temperatura ambiente: 35°C en refrigeración y 7°C en calefacción.

La medición del nivel sonoro se realiza en cámara anecoica a 1 m. de la unidad y a 1,5 m. de altura.

Ref.1: en caso de incluir AFVALVE1, el punto mínimo de consigna son mínimo 7°C.

Ref.2: algunas unidades podrían trabajar a cargas parciales.

Nota: consultar límites operativos en calor si se incluye la resistencia en el evaporador.



FULL
INVERTER



Minichiller: EWYA009-016DV3P



Enfriadoras
Inverter
para uso
residencial

R-32

Características

- 1) Minichiller R-32.
- 2) Gran ahorro energético gracias al compresor Swing Inverter con valores de SEER hasta 5,7.
- 3) Eficiencia energética: Las minichillers Daikin están provistas de clase de eficiencia energética hasta A+++.
- 4) Rango de potencias: 9-14 kW.
- 5) Integración de todos los elementos: Con una carcasa compacta de muy reducidas dimensiones, incorpora en su interior todos los componentes necesarios en un sistema extremadamente compacto. El circuito primario va incluido dentro del equipo.
- 6) Son ideales para instalar con toda la gama de fan-coils de Daikin y también en combinación con sistemas de calefacción por suelo radiante.
- 7) La conexión se realiza de forma inmediata, sin necesidad de grandes obras, una vez instalados los elementos.
- 8) La instalación es rápida y fácil, ya que solamente requiere conectar la alimentación eléctrica.
- 9) Amplio rango de funcionamiento.
- 10) Tratamiento anticorrosivo de la batería de serie.



INVERTER

Las primeras enfriadoras con tecnología Inverter y R-32

Control remoto desde el móvil



Integración de las unidades Minichiller de R-32:

- > Interfaz intuitiva.
- > Encendido y pagado de las unidades
- > Modo de funcionamiento (refrigeración/calefacción)
- > Punto de consigna



MÓDULO HIDRÓNICO INTEGRADO

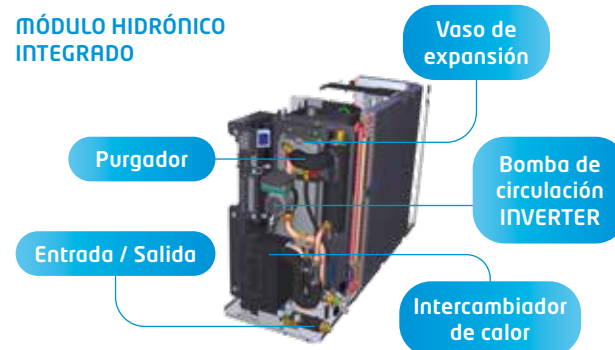

€

BOMBA DE CALOR

EWYA009DV3P	6.553,00 €
EWYA011DV3P	7.018,00 €
EWYA014DV3P	7.517,00 €
EWYA016DV3P	8.045,00 €



Fan coils

/// La gama más completa del mercado

Amplio rango de potencias, óptima distribución del aire, diseño modular, extremadamente silenciosos, flexibles y versátiles. Son solo algunas de las ventajas de la gama de fan coils de Daikin, la más completa del mercado.

/// Fan coils de conductos

Deja libre el máximo espacio en techos y paredes para mobiliario, decoración y otros complementos

Sus unidades, extremadamente silenciosas, se adaptan con facilidad a cualquier espacio.

Estas unidades ofrecen una gran flexibilidad, versatilidad y adaptabilidad para cada aplicación. Además, ofrece una amplia gama de potencias.

/// Fan coils de suelo

La oferta de unidades incluye un amplio rango de capacidades con 7 tamaños diferentes.

Son equipos extremadamente silenciosos que con sus rejillas de impulsión orientables permiten una óptima difusión.

/// Fan coils de pared

El control automático de la dirección del flujo de aire permite su distribución en cada una de las esquinas de la habitación.

Son unidades de estético diseño y funcionamiento muy silencioso. Incluyen tres etapas de filtrado que hace desaparecer el polvo y las partículas.

/// Fan coils Inverter

- Reducción de hasta un 70% del consumo de energía.
- Mínima fluctuación de la temperatura del aire y la humedad relativa.
- Menor potencia sonora.
- Mayor ahorro.
- Aumento del confort

/// Control centralizado

Los fan coils de Daikin son compatibles con los sistemas de control centralizado.

Un modelo para cada necesidad

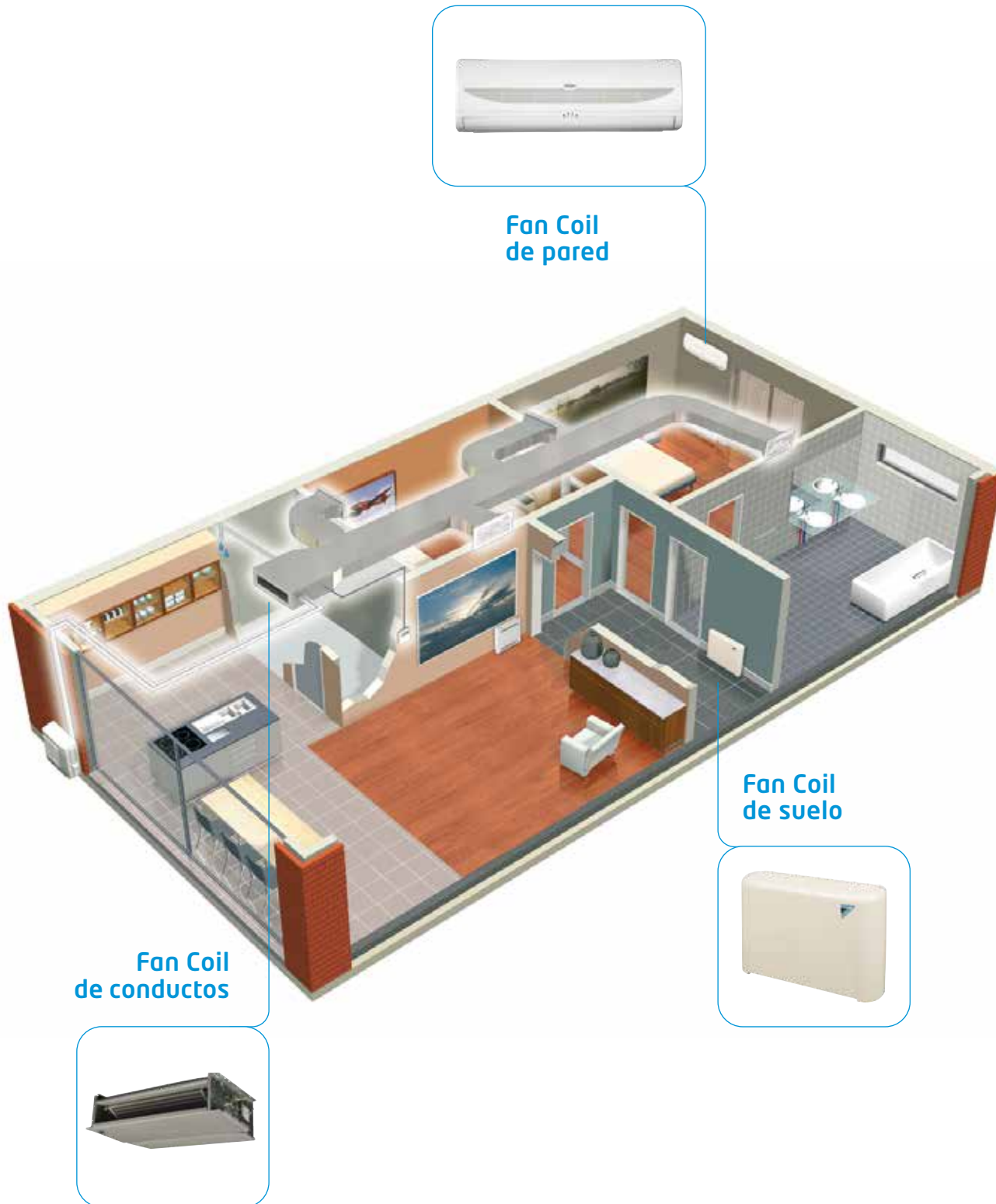

FWS



Fan Coil Suelo - Techo sin envoltente con presión disponible

FWP



Fan Coil Techo sin envoltente con presión disponible

Características

FWS

- 1) Flexibilidad (2 ó 4 tubos).
- 2) Posibilidad de cambio de los lados de conexiones de la batería de manera manual (modelos sin válvula).
- 3) Posibilidad de presión disponible hasta 80 Pa.

FWP

- 1) Flexibilidad (2 ó 4 tubos).
- 2) Posibilidad de cambio de los lados de conexiones de la batería de manera manual (modelos sin válvula).
- 3) Posibilidad de presión disponible hasta 100 Pa.

UNIDAD DE SUELO/TECHO SIN ENVOLVENTE CON PRESIÓN DISPONIBLE		FWS02AT	FWS03AT	FWS06AT	FWS08AT
Capacidad (2 Tubos) ⁽³⁾	Total Refrig. ⁽¹⁾⁽⁴⁾ kW	1,62 / 2,59	2,39 / 4,89	3,88 / 6,23	6,16 / 9,07
	Sensible Refrig. ⁽¹⁾ kW	1,19 / 1,90	1,72 / 3,52	2,86 / 4,71	4,54 / 6,69
	Calefacción ⁽²⁾ kW	1,80 / 2,93	2,59 / 5,38	4,09 / 6,44	6,48 / 9,37
Consumo Total ⁽³⁾	W	9 / 58	8 / 83	20 / 102	37 / 149
Presión estática disponible	Pa	0	0	0	0
Caudal de aire ⁽³⁾	m ³ /h	268 / 563	341 / 901	607 / 1.202	1.014 / 1.669
Dimensiones	Al.xAn.xF.	224x584x535	224x794x535	224x1.004x535	249x1.214x535
Peso	kg	17	22	27	35
Nivel potencia sonora ⁽³⁾	dBA	42 / 62	42 / 70	48 / 64	59 / 71
		42 / 62	42 / 70	48 / 64	59 / 71

Precio €	2 Tubos sin válvula (ATN)		FWS02ATN	FWS03ATN	FWS06ATN	FWS08ATN
			516,00 €	552,00 €	633,00 €	788,00 €
	2 Tubos con válvula (ATV)		FWS02ATV	FWS03ATV	FWS06ATV	FWS08ATV
		754,00 €	788,00 €	878,00 €	1.054,00 €	

UNIDADES DE TECHO SIN ENVOLVENTE CON MEDIA PRESIÓN DISPONIBLE		FWP04CT	FWP05CT	FWP06CT	FWP08CT	FWP10CT	FWP11CT	FWP15CT	FWP17CT
Capacidad (2 Tubos) ⁽³⁾	Total Refrig. ⁽¹⁾⁽⁴⁾ kW	1,58 / 3,12	1,85 / 3,47	2,67 / 4,65	3,20 / 4,23	4,17 / 6,61	4,73 / 7,41	6,20 / 8,37	6,95 / 9,42
	Sensible Refrig. ⁽¹⁾ kW	1,12 / 2,20	1,31 / 2,44	1,85 / 3,26	2,43 / 3,32	3,09 / 4,88	3,32 / 5,22	4,57 / 6,21	4,59 / 6,65
	Calefacción ⁽²⁾ kW	1,66 / 3,03	1,90 / 3,34	2,73 / 4,76	3,65 / 4,79	4,60 / 7,01	4,86 / 7,57	6,62 / 8,81	7,11 / 9,64
Consumo Total ⁽³⁾	W	27 / 54	29 / 61	30 / 71	56 / 84	54 / 129	54 / 131	112 / 215	112 / 215
Presión estática disponible ⁽³⁾	Pa	60	60	60	60	60	60	60	60
Caudal de aire ⁽³⁾	m ³ /h	222 / 487	260 / 562	350 / 665	523 / 758	660 / 1.121	660 / 1.121	1.037 / 1.522	1.037 / 1.522
Dimensiones	Al.xAn.xF.	250x758x665	250x758x665	250x968x665	250x968x665	280x1.178x745	280x1.178x745	280x1.178x745	280x1.178x745
Peso	kg	24	25	33	36	45	45	51	51
Nivel potencia sonora ⁽³⁾	dBA	48 / 64	48 / 69	51 / 68	51 / 62	57 / 65	57 / 65	64 / 70	64 / 70
		48 / 64	48 / 69	51 / 68	51 / 62	57 / 65	57 / 65	64 / 70	64 / 70

Precio €	2 Tubos sin válvula (CTN)		FWP04CTN	FWP05CTN	FWP06CTN	FWP08CTN	FWP10CTN	FWP11CTN	FWP15CTN	FWP17CTN
			734,00 €	767,00 €	873,00 €	899,00 €	956,00 €	1.038,00 €	1.244,00 €	1.344,00 €
	2 Tubos con válvula (CTV)		FWP04CTV	FWP05CTV	FWP06CTV	FWP08CTV	FWP10CTV	FWP11CTV	FWP15CTV	FWP17CTV
		960,00 €	993,00 €	1.107,00 €	1.133,00 €	1.211,00 €	1.294,00 €	1.500,00 €	1.599,00 €	

Tecnología motores EC 



Nota: consultar precio de opcionales y accesorios disponibles de fan coils en páginas 134-137.

FWR



Fan Coil Suelo - Techo con envolvente

FWZ



Fan Coil Suelo con envolvente

Características FWR y FWZ

- 1) Amplia gama de potencias (1,5-9 kW).
- 2) Flexibilidad 2 o 4 tubos.
- 3) Fácil instalación.
- 4) Posibilidad batería de dos tubos con 4 filas.
- 5) Amplia variedad de opcionales y accesorios
- 6) Posibilidad cambio lados de conexiones de la batería de manera manual.

UNIDAD DE SUELO/TECHO CON ENVOLVENTE			FWR02AT	FWR03AT	FWR06AT	FWR08AT
Capacidad (2 Tubos) ⁽³⁾	Total Refrig. ⁽¹⁾⁽⁴⁾	kW	1,62 / 2,59	2,39 / 4,89	3,88 / 6,23	6,16 / 9,07
	Sensible Refrig. ⁽¹⁾	kW	1,19 / 1,90	1,72 / 3,52	2,86 / 4,71	4,54 / 6,69
	Calefacción ⁽²⁾	kW	1,80 / 2,93	2,59 / 5,38	4,09 / 6,44	6,48 / 9,37
Consumo Total ⁽³⁾		W	9 / 58	8 / 83	20 / 102	37 / 149
Caudal de aire ⁽³⁾		m ³ /h	268 / 563	341 / 901	607 / 1.202	1.014 / 1.669
Dimensiones	Al.xAn.xF.	mm	224x584x535	224x794x535	224x1.004x535	249x1.214x535
Peso		kg	17	22	27	35
Nivel potencia sonora ⁽³⁾		dB(A)	42 / 62	42 / 70	48 / 64	59 / 71

Precio €	2 Tubos sin válvula (ATN)	FWR02ATN	FWR03ATN	FWR06ATN	FWR08ATN
		603,00 €	653,00 €	753,00 €	960,00 €
2 Tubos con válvula (ATV)	FWR02ATV	FWR03ATV	FWR06ATV	FWR08ATV	
	840,00 €	890,00 €	997,00 €	1.226,00 €	

UNIDAD DE SUELO CON ENVOLVENTE			FWZ02AT	FWZ03AT	FWZ06AT	FWZ08AT
Capacidad (2 Tubos) ⁽³⁾	Total Refrig. ⁽¹⁾⁽⁴⁾	kW	1,62 / 2,59	2,39 / 4,89	3,88 / 6,23	6,16 / 9,07
	Sensible Refrig. ⁽¹⁾	kW	1,19 / 1,90	1,72 / 3,52	2,86 / 4,71	4,54 / 6,69
	Calefacción ⁽²⁾	kW	1,80 / 2,93	2,59 / 5,38	4,09 / 6,44	6,48 / 9,37
Consumo Total ⁽³⁾		W	9 / 58	8 / 83	20 / 102	37 / 149
Caudal de aire ⁽³⁾		m ³ /h	268 / 563	341 / 901	607 / 1.202	1.014 / 1.669
Dimensiones	Al.xAn.xF.	mm	224x584x535	224x794x535	224x1.004x535	249x1.214x535
Peso		kg	17	22	27	35
Nivel potencia sonora ⁽³⁾		dB(A)	42 / 62	42 / 70	48 / 64	59 / 71

Precio €	2 Tubos sin válvula (ATN)	FWZ02ATN	FWZ03ATN	FWZ06ATN	FWZ08ATN
		578,00 €	610,00 €	705,00 €	880,00 €
2 Tubos con válvula (ATV)	FWZ02ATV	FWZ03ATV	FWZ06ATV	FWZ08ATV	
	813,00 €	849,00 €	949,00 €	1.147,00 €	

Nota: la válvula incluida (-V) es el kit de 3 vías 230 V on/off.

Nota: consultar precio de opcionales y accesorios disponibles de fan coils en páginas 134-137.

NOTA
Condiciones para el cálculo de capacidades:

- (1). Refrigeración: Temperatura interior: 27°CBS/19CBH; Temperatura de agua de entrada/salida 7°C/12°C.
- (2). Calefacción: Temperatura interior: 20°CBS; Temperatura de agua de entrada/salida 45°C/40°C
- (3). Velocidad media/máxima del ventilador Inverter.
- (4). Datos de capacidad total de refrigeración según Eurovent. Capacidad refrigeración=capacidad total refrigeración - consumo.

Nuevo termostato FWTOUCH

- ▶ Nuevo diseño, más intuitivo y fácil de usar
- ▶ Pantalla táctil
- ▶ Fácil instalación
- ▶ Termostato para una gestión avanzada
- ▶ Disponible en tres colores diferentes

FWTOUCH



FWECSAP

Conductos (vertical y horizontal)
Industrial

FWE-C



Fan Coil Techo sin envolvente

FWE-D



Fan Coil Suelo - Techo sin envolvente

Características

FWE-C

- 1) Bandeja de condensados prolongada hasta cubrir las válvulas.
- 2) Posibilidad de presión disponible hasta 50 Pa.
- 3) Flexibilidad (2 ó 4 tubos).

FWE-D

- 1) **Baja silueta:** unidades para requerimientos de instalación de baja altura.
- 2) **Bajo nivel sonoro:** requerimiento exigentes de nivel sonoro.
- 3) Posibilidad de presión disponible hasta 50 Pa.
- 4) Flexibilidad (2 ó 4 tubos).

UNIDAD DE TECHO SIN ENVOLVENTE CON PRESIÓN DISPONIBLE			FWE02C	FWE03C	FWE04C	FWE06C	FWE07C	FWE08C	FWE10C
Capacidad (2 Tubos) ⁽³⁾	Total Refrig. ⁽¹⁾⁽⁴⁾	kW	1,59 / 1,88	2,61 / 2,94	2,93 / 3,56	4,6 / 5,16	5,25 / 6,11	6,38 / 7,06	8,07 / 8,98
	Sensible Refrig. ⁽¹⁾	kW	1,17 / 1,38	1,92 / 2,17	2,16 / 2,62	3,69 / 4,14	3,87 / 4,5	4,70 / 5,2	5,94 / 6,61
	Calefacción ⁽²⁾	kW	1,83 / 2,19	3,14 / 3,58	3,31 / 4,34	5,47 / 6,25	6,46 / 7,66	7,31 / 8,64	9,41 / 10,71
Consumo Total ⁽³⁾		W	39 / 46	54 / 69	59 / 83	93 / 119	128 / 163	145 / 181	180 / 230
Presión estática disponible		Pa	30	30	30	30	30	30	30
Caudal de aire ⁽³⁾		m ³ /h	256 / 358	470 / 585	509 / 759	825 / 1064	1.051 / 1.394	1.251 / 1.559	1.549 / 1.947
Dimensiones	Al.xAn.xF.	mm	247x705x590	247x875x590	247x1.005x590	247x1.205x590	247x1.455x590	247x1.555x590	247x1.815x590
Peso		kg	18	22	25	30	40	41	49
Nivel potencia sonora ⁽³⁾		dBa	49 / 55	56 / 61	50 / 58	59 / 62	57 / 65	61 / 64	60 / 65

Precio €	2 Tubos sin válvula (CT)	FWE02CT	FWE03CT	FWE04CT	FWE06CT	FWE07CT	FWE08CT	FWE10CT
			276,00 €	314,00 €	341,00 €	444,00 €	480,00 €	559,00 €
Precio €	2 Tubos con válvula (CTV)	FWE02CTV	FWE03CTV	FWE04CTV	FWE06CTV	FWE07CTV	FWE08CTV	FWE10CTV
			480,00 €	515,00 €	542,00 €	646,00 €	681,00 €	761,00 €

UNIDAD DE TECHO SIN ENVOLVENTE (2 TUBOS / 4 TUBOS)			FWE03D	FWE04D	FWE05D	FWE06D	FWE07D	FWE08D	FWE10D	FWE11D
Capacidad (2 Tubos) ⁽³⁾	Total Refrig. ⁽¹⁾⁽⁴⁾	kW	1,11 / 1,48	1,01 / 1,48	1,65 / 2,22	1,80 / 2,63	2,10 / 2,95	3,05 / 3,39	3,60 / 4,67	3,79 / 5,09
	Sensible Refrig. ⁽¹⁾	kW	0,91 / 1,21	0,83 / 1,20	1,34 / 1,80	1,46 / 2,14	1,71 / 2,40	2,48 / 2,76	2,93 / 3,80	3,08 / 4,15
	Calefacción ⁽²⁾	kW	1,25 / 1,57	1,43 / 1,84	1,97 / 2,49	2,60 / 3,42	2,78 / 3,74	3,78 / 4,08	4,32 / 5,34	4,53 / 5,73
Consumo Total ⁽³⁾		W	29 / 33	29 / 32	32 / 39	45 / 62	46 / 67	57 / 67	61 / 104	92 / 110
Presión estática disponible		Pa	30	30	30	30	30	30	30	30
Caudal de aire ⁽³⁾		m ³ /h	212 / 296	193 / 275	301 / 407	397 / 560	406 / 599	530 / 599	654 / 884	701 / 975
Dimensiones	Al.xAn.xF.	mm	200x797x610	200x797x610	200x797x610	200x997x610	200x1.200x610	200x1.200x610	200x1.200x610	200x1.200x610
Peso		kg	20	21	21	25	29	29	29	29
Nivel potencia sonora ⁽³⁾		dBa	39 / 49	38 / 44	41 / 50	44 / 50	42 / 50	46 / 50	51 / 57	52 / 59

Precio €	2 Tubos sin válvula (DT)	FWE03DATN5V3-L	FWE04DATN5V3-L	FWE05DATN5V3-L	FWE06DATN5V3-L	FWE07DATN5V3-L	FWE08DATN5V3-L	FWE10DATN5V3-L	FWE11DATN5V3-L
			302,00 €	311,00 €	323,00 €	380,00 €	411,00 €	420,00 €	428,00 €
Precio €	2 Tubos con válvula (DTV)	FWE03DATV5V3-L	FWE04DATV5V3-L	FWE05DATV5V3-L	FWE06DATV5V3-L	FWE07DATV5V3-L	FWE08DATV5V3-L	FWE10DATV5V3-L	FWE11DATV5V3-L
			450,00 €	456,00 €	469,00 €	511,00 €	543,00 €	557,00 €	567,00 €

Nota: consultar precio de opcionales y accesorios disponibles de fan coils en páginas 134-137.

FWM



Fan Coil Suelo - Techo sin envolvente

FWB



Fan Coil Techo sin envolvente con media presión disponible

Características

FWM

- 1) Flexibilidad (2 ó 4 tubos).
- 2) Posibilidad de cambio de los lados de conexiones de la batería de manera manual (modelos sin válvula).
- 3) Posibilidad de presión disponible hasta 80 Pa.

FWB

- 1) Flexibilidad (2 ó 4 tubos).
- 2) Posibilidad de cambio de los lados de conexiones de la batería de manera manual (modelos sin válvula).
- 3) Posibilidad de presión disponible hasta 80 Pa.

UNIDAD DE SUELO/TECHO SIN ENVOLVENTE CON PRESIÓN DISPONIBLE		FWM01D	FWM15D	FWM02D	FWM25D	FWM03D	FWM35D	FWM04D	FWM06D	FWM08D	FWM10D
Capacidad (2 Tubos) ⁽³⁾	Total Refrig. ⁽¹⁾⁽⁴⁾ kW	1,21 / 1,5	1,48 / 1,69	1,66 / 1,91	1,99 / 2,36	2,34 / 2,87	2,58 / 3,44	3,22 / 4,24	3,60 / 4,42	5,14 / 6,53	6,07 / 7,78
	Sensible Refrig. ⁽¹⁾ kW	0,94 / 1,16	1,10 / 1,25	1,20 / 1,37	1,53 / 1,82	1,66 / 2,05	1,99 / 2,68	2,40 / 3,06	2,76 / 3,44	3,70 / 4,73	4,46 / 5,72
	Calefacción ⁽²⁾ kW	1,48 / 1,82	1,72 / 1,84	1,81 / 2,15	2,26 / 2,7	2,35 / 3,20	3,13 / 4,05	3,24 / 4,24	4,08 / 4,98	5,17 / 6,49	6,53 / 8,37
Consumo Total ⁽³⁾	W	28 / 37	36 / 53	36 / 53	44 / 57	43 / 56	50 / 65	50 / 90	65 / 90	127 / 182	169 / 244
Presión estática disponible	Pa	0	0	0	0	0	0	0	0	0	0
Caudal de aire ⁽³⁾	m ³ /h	233 / 319	271 / 344	271 / 344	341 / 442	341 / 442	450 / 640	497 / 706	605 / 785	771 / 1.011	1.022 / 1.393
Dimensiones	Al.xAn.xF. mm	224x584x535	224x584x535	224x584x535	224x794x535	224x794x535	224x1.004x535	224x1.004x535	224x1.004x535	249x1.214x535	249x1.214x535
Peso	kg	16	16	17	21	22	26	27	26	35	35
Nivel potencia sonora ⁽³⁾	dBA	42 / 47	44 / 49	44 / 50	43 / 48	42 / 48	43 / 52	43 / 53	49 / 56	54 / 61	60 / 67
Precio €	2 Tubos sin válvula (DTN)	FWM01DTN	FWM15DTN	FWM02DTN	FWM25DTN	FWM03DTN	FWM35DTN	FWM04DTN	FWM06DTN	FWM08DTN	FWM10DTN
	2 Tubos con válvula (DTV)	FWM01DTV	FWM15DTV	FWM02DTV	FWM25DTV	FWM03DTV	FWM35DTV	FWM04DTV	FWM06DTV	FWM08DTV	FWM10DTV
		315,00 €	332,00 €	345,00 €	367,00 €	389,00 €	408,00 €	442,00 €	480,00 €	637,00 €	717,00 €
		585,00 €	598,00 €	611,00 €	635,00 €	658,00 €	693,00 €	733,00 €	772,00 €	945,00 €	1.030,00 €

UNIDAD DE SUELO/TECHO SIN ENVOLVENTE (BATERÍA DE 4 FILAS A 2 TUBOS)		FWM02 DARN6V3---	FWM03 DARN6V3---	FWM35 DARN6V3---	FWM04 DARN6V3---	FWM06 DARN6V3---	FWM08 DARN6V3---	FWM10 DARN6V3---
Capacidad (2 Tubos) ⁽³⁾	Total Refrig. ⁽¹⁾⁽⁴⁾ kW	1,81 / 2,19	2,60 / 3,24	3,33 / 4,48	3,64 / 4,86	4,30 / 5,30	5,69 / 7,2	6,81 / 8,74
	Sensible Refrig. ⁽¹⁾ kW	1,28 / 1,55	1,79 / 2,24	2,31 / 3,12	2,53 / 3,40	3,00 / 3,72	3,93 / 4,99	4,77 / 6,15
	Calefacción ⁽²⁾ kW	1,88 / 2,29	2,68 / 3,37	3,40 / 4,57	3,70 / 4,95	4,37 / 5,39	5,56 / 6,96	7,02 / 9,00
Precio €	2 Tubos / 4 filas sin válvula	456,00 €	522,00 €	554,00 €	586,00 €	656,00 €	718,00 €	801,00 €

UNIDADES DE TECHO SIN ENVOLVENTE CON MEDIA PRESIÓN DISPONIBLE		FWB04CT	FWB05CT	FWB06CT	FWB08CT	FWB10CT	FWB11CT	FWB15CT	FWB17CT
Capacidad (2 Tubos) ⁽³⁾	Total Refrig. ⁽¹⁾⁽⁴⁾ kW	1,45 / 1,99	1,69 / 2,61	2,44 / 3,01	2,98 / 3,99	3,94 / 4,66	4,49 / 5,26	6,40 / 7,23	7,20 / 8,13
	Sensible Refrig. ⁽¹⁾ kW	1,03 / 1,4	1,19 / 1,83	1,68 / 2,07	2,23 / 3,09	2,89 / 3,41	3,12 / 3,66	4,69 / 5,30	5,02 / 5,68
	Calefacción ⁽²⁾ kW	1,57 / 2,07	1,80 / 2,64	2,57 / 3,14	3,50 / 4,64	4,49 / 5,20	4,75 / 5,52	6,98 / 7,82	7,51 / 8,48
Consumo Total ⁽³⁾	W	57 / 82	69 / 106	85 / 106	143 / 192	167 / 192	167 / 192	280 / 332	280 / 332
Presión estática disponible	Pa	60	60	60	60	60	60	60	60
Caudal de aire ⁽³⁾	m ³ /h	208 / 291	243 / 400	327 / 409	494 / 724	642 / 765	642 / 765	1.110 / 1.292	1.110 / 1.292
Dimensiones	Al.xAn.xF. mm	250x758x665	250x758x665	250x968x665	250x968x665	280x1.177x745	280x1.177x745	280x1.177x745	280x1.177x745
Peso	kg	24	25	33	36	45	45	51	51
Nivel potencia sonora ⁽³⁾	dBA	49 / 52	50 / 54	50 / 54	52 / 58	55 / 58	55 / 58	63 / 69	63 / 69
Precio €	2 Tubos sin válvula (CTN)	FWB04CTN	FWB05CTN	FWB06CTN	FWB08CTN	FWB10CTN	FWB11CTN	FWB15CTN	FWB17CTN
	2 Tubos con válvula (CTV)	FWB04CTV	FWB05CTV	FWB06CTV	FWB08CTV	FWB10CTV	FWB11CTV	FWB15CTV	FWB17CTV
		513,00 €	544,00 €	658,00 €	679,00 €	758,00 €	866,00 €	1.018,00 €	1.155,00 €
		732,00 €	774,00 €	891,00 €	909,00 €	1.058,00 €	1.147,00 €	1.299,00 €	1.464,00 €

Nota: la válvula incluida (-V) es el kit de 3 vías 230 V on/off.

Nota: consultar precio de opcionales y accesorios disponibles de fan coils en páginas 134-137.

NOTA
Condiciones para el cálculo de capacidades:

- (1). Refrigeración: Temperatura interior: 27°CBS/19CBH; Temperatura de agua de entrada/salida 7°C/12°C.
- (2). Calefacción: Temperatura interior: 20°CBS; Temperatura de agua de entrada/salida 45°C/40°C
- (3). Velocidad media/máxima del ventilador Inverter.
- (4). Datos de capacidad total de refrigeración según Eurovent. Capacidad refrigeración=capacidad total refrigeración - consumo.

Nuevo termostato FWTOUCH

- Nuevo diseño, más intuitivo y fácil de usar
- Pantalla táctil
- Fácil instalación
- Termostato para una gestión avanzada
- Disponible en tres colores diferentes

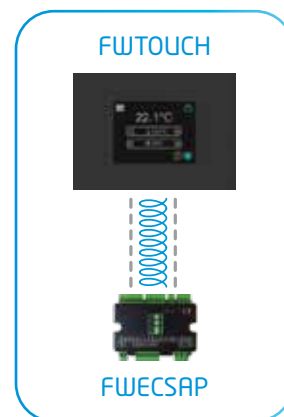

Suelo / Pared
Industrial

FWL



Fan Coil Suelo-Techo con envoltente

FWV



Fan Coil Suelo con envoltente

Fan Coil SUELO-TECHO

- 1) Amplia gama de potencias (1,5-9 kW).
- 2) Flexibilidad 2 o 4 tubos.
- 3) Fácil instalación.
- 4) Posibilidad batería de dos tubos con 4 filas.
- 5) Amplia variedad de opcionales y accesorios
- 6) Posibilidad cambio lados de conexiones de la batería de manera manual.

UNIDAD DE SUELO/TECHO CON ENVOLVENTE		FWL01DT	FWL15DT	FWL02DT	FWL25DT	FWL03DT	FWL35DT	FWL04DT	FWL06DT	FWL08DT	FWL10DT	
Capacidad (2 Tubos) ⁽³⁾	Total Refrig. ⁽¹⁾⁽⁴⁾	kW	1,21 / 1,5	1,48 / 1,69	1,66 / 1,91	1,99 / 2,36	2,34 / 2,87	2,58 / 3,44	3,22 / 4,24	3,60 / 4,42	5,14 / 6,53	6,07 / 7,78
	Sensible Refrig. ⁽¹⁾	kW	0,94 / 1,16	1,10 / 1,25	1,20 / 1,37	1,53 / 1,82	1,66 / 2,05	1,99 / 2,68	2,40 / 3,06	2,76 / 3,44	3,70 / 4,73	4,46 / 5,72
	Calefacción ⁽²⁾	kW	1,48 / 1,82	1,72 / 1,84	1,81 / 2,15	2,26 / 2,7	2,35 / 3,20	3,13 / 4,05	3,24 / 4,24	4,08 / 4,98	5,17 / 6,49	6,53 / 8,37
Consumo Total ⁽³⁾		W	28 / 37	36 / 53	36 / 53	44 / 57	43 / 56	50 / 65	50 / 90	65 / 90	127 / 182	169 / 244
Caudal de aire ⁽³⁾		m ³ /h	233 / 319	271 / 344	271 / 344	341 / 442	341 / 442	450 / 640	497 / 706	605 / 785	771 / 1.011	1.022 / 1.393
Dimensiones	Al.xAn.xF.	mm	564x774x226	564x774x226	564x774x226	564x987x226	564x987x226	564x1.194x226	564x1.194x226	564x1.194x226	564x1.404x251	564x1.404x251
Peso		kg	21	21	21	26	27	32	33	34	43	43
Nivel potencia sonora ⁽³⁾		dBA	42 / 47	44 / 49	44 / 50	43 / 48	42 / 48	43 / 52	43 / 53	49 / 56	54 / 61	60 / 67
Precio €	2 Tubos sin válvula (DTN)		FWL01DTN	FWL15DTN	FWL02DTN	FWL25DTN	FWL03DTN	FWL35DTN	FWL04DTN	FWL06DTN	FWL08DTN	FWL10DTN
			411,00 €	436,00 €	460,00 €	486,00 €	514,00 €	544,00 €	580,00 €	640,00 €	858,00 €	966,00 €
	2 Tubos con válvula (DTV)		FWL01DTV	FWL15DTV	FWL02DTV	FWL25DTV	FWL03DTV	FWL35DTV	FWL04DTV	FWL06DTV	FWL08DTV	FWL10DTV
			681,00 €	706,00 €	731,00 €	757,00 €	784,00 €	829,00 €	873,00 €	930,00 €	1.165,00 €	1.273,00 €

UNIDAD DE SUELO/TECHO CON ENVOLVENTE (BATERÍA DE 4 FILAS A 2 TUBOS)		FWL02 DARN6V3---	FWL03 DARN6V3---	FWL35 DARN6V3---	FWL04 DARN6V3---	FWL06 DARN6V3---	FWL08 DARN6V3---	FWL10 DARN6V3---	
Capacidad (2 Tubos) ⁽³⁾	Total Refrig. ⁽¹⁾⁽⁴⁾	kW	1,81 / 2,19	2,60 / 3,24	3,33 / 4,48	3,64 / 4,86	4,30 / 5,30	5,69 / 7,2	6,81 / 8,74
	Sensible Refrig. ⁽¹⁾	kW	1,28 / 1,55	1,79 / 2,24	2,31 / 3,12	2,53 / 3,40	3,00 / 3,72	3,93 / 4,99	4,77 / 6,15
	Calefacción ⁽²⁾	kW	1,88 / 2,29	2,68 / 3,37	3,40 / 4,57	3,70 / 4,95	4,37 / 5,39	5,56 / 6,96	7,02 / 9,00
Precio €	2 Tubos / 4 filas sin válvula		553,00 €	630,00 €	666,00 €	700,00 €	793,00 €	919,00 €	1.024,00 €

UNIDAD DE SUELO CON ENVOLVENTE (2 TUBOS / 4 TUBOS)		FWV01DT	FWV15DT	FWV02DT	FWV25DT	FWV03DT	FWV35DT	FWV04DT	FWV06DT	FWV08DT	FWV10DT	
Capacidad (2 Tubos) ⁽³⁾	Total Refrig. ⁽¹⁾⁽⁴⁾	kW	1,21 / 1,5	1,48 / 1,69	1,66 / 1,91	1,99 / 2,36	2,34 / 2,87	2,58 / 3,44	3,22 / 4,24	3,60 / 4,42	5,14 / 6,53	6,07 / 7,78
	Sensible Refrig. ⁽¹⁾	kW	0,94 / 1,16	1,10 / 1,25	1,20 / 1,37	1,53 / 1,82	1,66 / 2,05	1,99 / 2,68	2,40 / 3,06	2,76 / 3,44	3,70 / 4,73	4,46 / 5,72
	Calefacción ⁽²⁾	kW	1,48 / 1,82	1,72 / 1,84	1,81 / 2,15	2,26 / 2,7	2,35 / 3,20	3,13 / 4,05	3,24 / 4,24	4,08 / 4,98	5,17 / 6,49	6,53 / 8,37
Consumo Total ⁽³⁾		W	28 / 37	36 / 53	36 / 53	44 / 57	43 / 56	50 / 65	50 / 90	65 / 90	127 / 182	169 / 244
Caudal de aire ⁽³⁾		m ³ /h	233 / 319	271 / 344	271 / 344	341 / 442	341 / 442	450 / 640	497 / 706	605 / 785	771 / 1.011	1.022 / 1.393
Dimensiones	Al.xAn.xF.	mm	564x774x226	564x774x226	564x774x226	564x987x226	564x987x226	564x1.194x226	564x1.194x226	564x1.194x226	564x1.404x251	564x1.404x251
Peso		kg	21	21	21	26	27	32	33	34	43	43
Nivel potencia sonora ⁽³⁾		dBA	42 / 47	44 / 49	44 / 50	43 / 48	42 / 48	43 / 52	43 / 53	49 / 56	54 / 61	60 / 67
Precio €	2 Tubos sin válvula (DTN)		FWV01DTN	FWV15DTN	FWV02DTN	FWV25DTN	FWV03DTN	FWV35DTN	FWV04DTN	FWV06DTN	FWV08DTN	FWV10DTN
			394,00 €	418,00 €	442,00 €	465,00 €	485,00 €	516,00 €	549,00 €	606,00 €	798,00 €	902,00 €
	2 Tubos con válvula (DTV)		FWV01DTV	FWV15DTV	FWV02DTV	FWV25DTV	FWV03DTV	FWV35DTV	FWV04DTV	FWV06DTV	FWV08DTV	FWV10DTV
			662,00 €	688,00 €	713,00 €	733,00 €	754,00 €	798,00 €	843,00 €	897,00 €	1.110,00 €	1.211,00 €

UNIDAD DE SUELO CON ENVOLVENTE (BATERÍA DE 4 FILAS A 2 TUBOS)		FWV02 DARN6V3---	FWV03 DARN6V3---	FWV35 DARN6V3---	FWV04 DARN6V3---	FWV06 DARN6V3---	FWV08 DARN6V3---	FWV10 DARN6V3---	
Capacidad (2 Tubos) ⁽³⁾	Total Refrig. ⁽¹⁾⁽⁴⁾	kW	1,81 / 2,19	2,60 / 3,24	3,33 / 4,48	3,64 / 4,86	4,30 / 5,30	5,69 / 7,2	6,81 / 8,74
	Sensible Refrig. ⁽¹⁾	kW	1,28 / 1,55	1,79 / 2,24	2,31 / 3,12	2,53 / 3,40	3,00 / 3,72	3,93 / 4,99	4,77 / 6,15
	Calefacción ⁽²⁾	kW	1,88 / 2,29	2,68 / 3,37	3,40 / 4,57	3,70 / 4,95	4,37 / 5,39	5,56 / 6,96	7,02 / 9,00
Precio €	2 Tubos / 4 filas sin válvula		541,00 €	633,00 €	664,00 €	711,00 €	786,00 €	880,00 €	986,00 €

Nota: la válvula incluida (-V) es el kit de 3 vías 230 V on/off.

Nota: consultar precio de opcionales y accesorios disponibles de fan coils en páginas 134-137.

FWT



Fan Coil Pared

Fan Coil PARED

1) El control automático de la dirección del flujo de aire permite su distribución total.

2) Las tres etapas de filtración hacen desaparecer el polvo y las partículas.

3) Diseño estético.

¡Ahora con posibilidad de integración Modbus!

UNIDADES DE PARED (2 TUBOS)			FWT02GT	FWT03GT	FWT04GT	FWT05GT	FWT06GT
Capacidad (2 Tubos) ⁽³⁾	Total Refrig. ^{(1) (4)}	kW	2,26 / 2,40	2,43 / 2,67	3,04 / 3,27	4,20 / 4,49	4,62 / 5,21
	Sensible Refrig. ⁽¹⁾	kW	1,64 / 1,85	1,82 / 2,02	2,37 / 2,64	3,11 / 3,43	3,60 / 4,10
	Calefacción ⁽²⁾	kW	2,42 / 2,69	2,62 / 2,93	3,30 / 3,67	4,52 / 5,01	5,38 / 6,11
Consumo Total ⁽³⁾		W	29 / 31	31 / 32	37 / 42	47 / 53	68 / 72
Caudal de aire ⁽³⁾		m ³ /h	391 / 442	425 / 476	544 / 629	765 / 866	883 / 1.053
Dimensiones	Al.xAn.xF.	mm	288x800x206	288x800x206	288x800x206	310x1.065x224	310x1.065x224
Peso		kg	10	10	10	15	15
Nivel potencia sonora ⁽³⁾		dBA	41 / 45	44 / 48	50 / 55	51 / 55	54 / 59
Precio €	2 Tubos sin válvula		413,00 €	444,00 €	450,00 €	627,00 €	633,00 €

Nota: consultar precio de opcionales y accesorios disponibles de fan coils en páginas 134-137.



NOTA
Condiciones para el cálculo de capacidades:

- (1). Refrigeración: Temperatura interior: 27°CBS/19CBH; Temperatura de agua de entrada/salida 7°C/12°C.
- (2). Calefacción: Temperatura interior: 20°CBS; Temperatura de agua de entrada/salida 45°C/40°C
- (3). Velocidad media/máxima del ventilador.
- (4). Datos de capacidad total de refrigeración según Eurovent. Capacidad refrigeración=capacidad total refrigeración - consumo.



Termostato MERCA
> Termostato de pared para gestión de fancoil con múltiples funcionalidades

* Ver precio en página de opcionales y accesorios

Listado de precios opcionales de Fan coils Industrial

Control	FWM~D / FWL~D / FWV~D										FWS~A / FWR~A / FWZ~A			
	1	15	2	25	3	35	4	6	8	10	2	3	6	8
Control remoto con cable (Standard)					FWEC1A 111,00 €						---			
Control remoto con cable (Advanced)					FWEC2A 187,00 €						---			
Control remoto con cable (Advanced Plus)					FWEC3A 252,00 €						FWEC3A 252,00 €			
Control partido - módulo de potencia (instalación en fan-coil)					FWEC3A 173,00 €						FWEC3A 173,00 €			
Control partido - Panel de control					FWEC3A 130,00 €						FWEC3A 130,00 €			
Control partido - Panel de control táctil					FWTOUCH (B/W/G) Consultar						FWTOUCH (B/W/G) Consultar			
Control electromecánico					ECFWMB6 54,00 €						---			
Kit para instalación control integrado en el Fan coil (FWV, FWL). Incluye sonda de aire remota					FWECKA 21,00 €						FWECKA 21,00 €			
Kit para montar en pared para FWEC1/2/3A					FWFCKA 19,00 €						FWFCKA 19,00 €			
Control remoto simplificado por cable para bomba de calor					---						---			
Control remoto sin cable para bomba de calor					---						---			
Kit para sonda de aire remota o agua					FWTSKA 15,00 €						FWTSKA 15,00 €			
Kit para sonda de humedad (FWEC2A, FWEC3A)					FWHska 28,00 €						FWHska 28,00 €			
Termostato parada ventilador					YFSTA6 21,00 €						---			
Interface de potencia para conexión de 4 FCUa a un único termostato					EPIMSA6 176,00 €						---			
Tarjeta de conexión modbus					---						---			

Válvulas	FWM~D / FWL~D / FWV~D										FWS~A / FWR~A / FWZ~A				
	1	15	2	25	3	35	4	6	8	10	2	3	6	8	
Kit de válvula 3 vías 230V on/off (2 tubos)	E2MV03A6 249,00 €				E2MV06A6 269,00 €			E2MV10A6 287,00 €			E2MV03A6 249,00 €			E2MV10A6 287,00 €	
Kit de válvula de 3 vías 230V para batería adicional	---				---			---			---			---	
Kit de válvula 3 vías 230V on/off (4 tubos)	E4MV03A6 465,00 €				E4MV06A6 484,00 €			E4MV10A6 509,00 €			E4MV03A6 465,00 €			E4MV10A6 509,00 €	
Kit de válvula de 2 vías 230V on/off para batería de frío	E2MV2B07A6 111,00 €				E2MV2B10A6 111,00 €			E2MV2B10A6 111,00 €			E2MV2B07A6 111,00 €			E2MV2B10A6 111,00 €	
Kit de válvula de 2 vías 230V on/off para batería adicional de calor	E2MV2B07A6 111,00 €				E2MV2B07A6 111,00 €			E2MV2B07A6 111,00 €			E2MV2B07A6 111,00 €			E2MV2B07A6 111,00 €	
Kit de válvula 3 vías on/off 230V (simplificado) (2 tubos)	E2MVD03A6 148,00 €				E2MVD06A6 151,00 €			E2MVD10A6 154,00 €			E2MVD03A6 148,00 €			E2MVD06A6 151,00 €	E2MVD10A6 154,00 €
Kit de válvula 3 vías on/off 230V (simplificado) (4 tubos)	E4MVD03A6 275,00 €				E4MVD06A6 280,00 €			E4MVD10A6 285,00 €			E4MVD03A6 275,00 €			E4MVD06A6 280,00 €	E4MVD10A6 285,00 €
Kit de válvula 3 vías 24V proporcional (2 tubos)(1)(2)(3)	E2MPV03A6 402,00 €				E2MPV06A6 393,00 €			E2MPV10A6 405,00 €			E2MPV03A6 402,00 €			E2MPV06A6 393,00 €	E2MPV10A6 405,00 €
Kit de válvula 3 vías 24V proporcional (4 tubos) ⁽¹⁾⁽²⁾⁽³⁾⁽⁴⁾	E4MPV03A6 734,00 €				E4MPV06A6 739,00 €			E4MPV10A6 747,00 €			E4MPV03A6 734,00 €			E4MPV06A6 739,00 €	E4MPV10A6 747,00 €
Válvula 2 vías 24V proporcional, batería de frío ⁽¹⁾⁽²⁾⁽³⁾	E2MPV207A6 278,00 €				E2MPV210A6 278,00 €			E2MPV210A6 278,00 €			E2MPV207A6 278,00 €			E2MPV210A6 278,00 €	
Válvula 2 vías 24V proporcional, batería de calor ⁽¹⁾⁽²⁾⁽³⁾	E2MPV207A6 278,00 €				E2MPV207A6 278,00 €			E2MPV207A6 278,00 €			E2MPV207A6 278,00 €			E2MPV207A6 278,00 €	
Válvula de 2 vías 230V on/off (2 tubos)	---				---			---			---			---	
Válvula de 2 vías 230V on/off (4 tubos)	---				---			---			---			---	

(1) Compatible solo con termostatos FWEC3A o Control partido con fan coils **no Inverter**.

(2) Compatible solo con termostato partido con fan coils Inverter.

(3) La alimentación es necesario proporcionarla por separado.

(4) En los modelos FWB-C y FWP-C, kit de válvula 3 vías 24V proporcional para batería adicional de calor.

FWB~C			FWP~C			FWE~C FWE~D	FWT~G
4-5	6-8	10-17	4-5	6-8	10-17	All sizes	All sizes
	FWEC1A 111,00 €			---		FWEC1A 111,00 €	MERCA 158,00 €
	FWEC2A 187,00 €			---		FWEC2A 187,00 €	---
	FWEC3A 252,00 €			FWEC3A 252,00 €		FWEC3A 252,00 €	---
	FWECSAP 173,00 €			FWECSAP 173,00 €		FWECSAP 173,00 €	---
	FWECSAC 130,00 €			FWECSAC 130,00 €		FWECSAC 130,00 €	---
	FWTOUCH (B/W/G) Consultar			FWTOUCH (B/W/G) Consultar		FWTOUCH (B/W/G) Consultar	---
	---			---		---	---
	---			---		---	---
	FWFCKA 19,00 €			FWFCKA 19,00 €		FWFCKA 19,00 €	---
	---			---		---	SRC-HPA 78,00 €
	---			---		---	WRC-HPC 31,00 €
	FWTSKA 15,00 €			FWTSKA 15,00 €		FWTSKA 15,00 €	---
	FWHSKA 28,00 €			FWHSKA 28,00 €		FWHSKA 28,00 €	---
	YFSTA6 21,00 €			---		---	---
	EPIMSA6 176,00 €			---		EPIMSA6 176,00 €	---
	---			---		---	R04084153577 408,00 €

FWB~C			FWP~C			FWE~C	FWE~D		
4-5	6-8	10-17	4-5	6-8	10-17	All sizes	3-5	6-8	10-11
E4V2N05OV3WA 259,00 €	E4V2N08OV3WA 262,00 €	E2MV10A6 287,00 €	E4V2N05OV3WA 259,00 €	E4V2N08OV3WA 262,00 €	E2MV10A6 287,00 €	EK2MV3B10C5 118,00 €	E3V2VN02V3WA 156,00 €		
E4VHN08OV3WA 237,00 €		E4VHN17OV3WA 247,00 €	E4VHN08OV3WA 237,00 €		E4VHN17OV3WA 247,00 €	---	---		
---			---			EK4MV3B10C5 204,00 €	E3V4VN02V3WA 307,00 €		
E2MV2B07A6 111,00 €		E2MV210A6 119,00 €	E2MV2B07A6 111,00 €		E2MV2B10A6 111,00 €	---	E2V2VN01V3WA 130,00 €		
E2MV2B07A6 111,00 €		E2MV210A6 119,00 €	E2MV2B07A6 111,00 €			---	E2V4VN01V3WA 241,00 €		
---			---			---	---	---	---
---			---			---	---	---	---
E4V2N05P24WA 395,00 €	E4V2N08P24WA 395,00 €	E2MPV10A6 405,00 €	E4V2N05P24WA 395,00 €	E4V2N08P24WA 395,00 €	E2MPV10A6 405,00 €	---	E4V2PN04V3DA 458,00 €	E4V2PN06V3DA 458,00 €	E4V2PN10V3DA 458,00 €
E4VHN08P24WA 395,00 €		E4VHN17P24WA 402,00 €	E4VHN08P24WA 395,00 €		E4VHN17P24WA 402,00 €	---	E4V4PN04V3DA 908,00 €	E4V4PN06V3DA 908,00 €	E4V4PN10V3DA 908,00 €
E2MPV207A6 278,00 €		E2MPV210A6 278,00 €	E2MPV207A6 278,00 €		E2MPV210A6 278,00 €	---	---	---	---
E2MPV207A6 278,00 €			E2MPV207A6 278,00 €			---	---	---	---
---			---			EK2MV2B10C5 91,00 €	---	---	---
---			---			EK4MV2B10C5 176,00 €	---	---	---

Otros	FWM~D / FWL~D / FWV~D									
	1	15	2	25	3	35	4	6	8	10
Resistencia eléctrica estándar	EEH01A6 (1 kW) 334,00 €	EEH02A6 (1,5 kW) 334,00 €		EEH03A6 (1,6 kW) 355,00 €			EEH06A6 (1,6 kW) 377,00 €			EEH10A6 (3 kW) 388,00 €
Resistencia eléctrica alta capacidad	---									
Compuerta aire exterior		EFA02A6 99,00 €		EFA03A6 104,00 €			EFA06A6 114,00 €			EFA10A6 130,00 €
Rejilla impulsión y retorno para el techo		EAIDF02A6 220,00 €		EAIDF03A6 266,00 €			EAIDF06A6 324,00 €			EAIDF10A6 370,00 €
Panel posterior para FWV, FWL, FWZ, FWR		ERPVO2A6 44,00 €		ERPVO3A6 55,00 €			ERPVO6A6 65,00 €			ERPVO10A6 83,00 €
Pies de apoyo				ESFV06A6 26,00 €						ESFV10A6 30,00 €
Pies de apoyo + rejilla		ESFVG02A6 43,00 €		ESFVG03A6 49,00 €			ESFVG06A6 57,00 €			ESFVG10A6 79,00 €
Caja de plenum con conexiones circulares		EPCC02A6 (solo para FWM-D) 112,00 €		EPCC03A6 (solo para FWM-D) 123,00 €			EPCC06A6 (solo para FWM-D) 154,00 €			EPCC10A6 (solo para FWM-D) 215,00 €
Bandeja de condensados auxiliar vertical						EDPVB6 10,00 €				
Bandeja de condensados auxiliar horizontal						EDPHB6 10,00 €				
Kit para instalación en vertical (pared/suelo)						---				
Bomba condensados						CDRP1A 251,00 €				

Adaptación total a los requerimientos de proyecto con múltiples accesorios posibles



FWS~A / FWR~A / FWZ~A				FWE~D	FWB~C			FWP~C		
2	3	6	8	3-11	4-5	6-8	10-17	4-5	6-8	10-17
EEH02A6 (1,5 kW) 334,00 €	EEH03A6 (1,6 kW) 355,00 €	EEH06A6 (1,6 kW) 377,00 €	EEH10A6 (3 kW) 388,00 €	---	EH060V3A (0,6 kW) 393,00 €	EH100V36A (1 kW) 400,00 €	EH200V36A (2 kW) 407,00 €	EH060V3A (0,6 kW) 393,00 €	EH100V36A (1 kW) 400,00 €	EH200V36A (2 kW) 407,00 €
---				---	---			---		
EFA02A6 99,00 €	EFA03A6 104,00 €	EFA06A6 114,00 €	EFA10A6 130,00 €	---	---			---		
EAIDF02A6 220,00 €	EAIDF03A6 266,00 €	EAIDF06A6 324,00 €	EAIDF10A6 370,00 €	---	---			---		
ERPVO2A6 44,00 €	ERPVO3A6 55,00 €	ERPVO6A6 65,00 €	ERPVI0A6 83,00 €	---	---			---		
ESFV06A6 26,00 €			ESFV10A6 30,00 €	---	---			---		
ESFVG02A6 43,00 €	ESFVG03A6 49,00 €	ESFVG06A6 57,00 €	ESFVG10A6 79,00 €	---	---			---		
EPCC02A6 (solo para FWS-A) 112,00 €	EPCC03A6 (solo para FWS-A) 123,00 €	EPCC06A6 (solo para FWS-A) 154,00 €	EPCC10A6 (solo para FWS-A) 215,00 €	---	---			---		
EDPVB6 10,00 €				ESFD01D6 25,00 €	---			---		
EDPHB6 10,00 €				ESFD01D6 25,00 €	EDPD7 38,00 €	EDPD9 46,00 €	EDPD7 38,00 €	EDPD9 46,00 €	EDPD7 38,00 €	EDPD9 46,00 €
---				ESFH02D5/ESFH01D5 32,00 € / 43,00 €	---	---	---	---	---	---
CDRP1A 251,00 €				---	CDRP1A 251,00 €			CDRP1A 251,00 €		

Características	FWECSA	FWEC3A	FWEC2A	FWEC1A
Gestión fancoil AC de 3 velocidades	●	●	●	●
Gestión fancoil AC de 4 velocidades	●	●	●	●
Gestión fancoil Inverter (motor BLDC) mediante señal 0-10V	●	●	●	●
Gestión válvula ON/OFF	●	●	●	●
Gestión válvula proporcional	●	●	●	●
Gestión resistencia eléctrica	●	●	●	●
Control humedad relativa ambiente	●	●	●	●
Contacto para ON/OFF remoto	●	●	●	●
Programación semanal	●	●	●	●
Salidas digitales configurables	●	●	●	●
Maestro / Esclavo mediante RS485	●	●	●	●
Maestro / Esclavo mediante ondas moduladas	●	●	●	●
Función modo Hotel	●	●	●	●

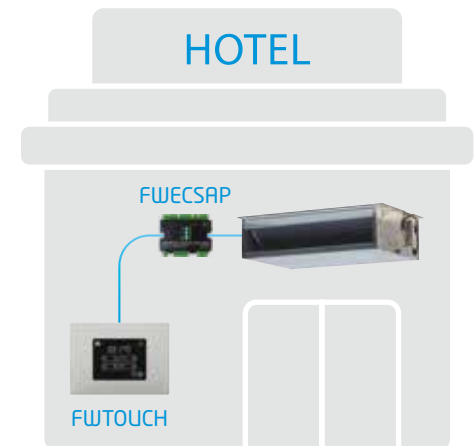

FWEC1A: Termostato electrónico Estándar.

FWEC2A: Termostato electrónico Avanzado. Incluye comunicación RS485 y posibilidad de configuración maestro-esclavo de hasta 247 unidades.

FWEC3A: Termostato electrónico Avanzado Plus. Incluye comunicación RS485, posibilidad de configuración maestro-esclavo de hasta 247 unidades y programación semanal. Incluye salida 0-10V para gestionar ventilador Inverter y/o válvula proporcional.

Control Partido (formado por FWESCAP + FWESAC/FWTOUCH): Termostato electrónico Avanzado Plus. Incluye comunicación RS485, posibilidad de configuración maestroesclavo y programación semanal. Incluye salida 0-10V para gestionar ventilador Inverter y/o válvula proporcional. El mando se compone del termostato (FWESAC/FWTOUCH) y la placa de potencia (FWESCAP), la cual puede montarse directamente en el fancoil. La conexión entre el termostato y la placa de potencia se realiza mediante 2 hilos de cable telefónico, lo cual simplifica su instalación.

/// Nuevo control centralizado para fancoils (con posibilidad de integrar unidad enfriadora)



¡Consúltanos para más información!

I. DEFINICIONES

1. "Vendedor": Daikin AC Spain, S.A. (en lo sucesivo, DACS), sociedad mercantil que comercializa los productos que se incluyen en este catálogo.
2. "Cliente": comprador de los bienes y productos de la presente tarifa.
3. "Partes": el vendedor y el cliente, conjuntamente.
4. "Producto": objeto de la venta y todas las prestaciones accesorias contratadas.

II. APLICACIÓN

El cliente acepta en su relación comercial con DACS las presentes condiciones generales de venta, siendo éstas de total aplicación, salvo derogación por escrito por parte de DACS.

III. PRECIOS

Los precios, salvo acuerdo distinto entre las partes, se entenderán para mercancía situada en nuestros almacenes (EXW: EX WORKS).

Si las Partes acordaran expresamente que el transporte se realizara por cuenta del vendedor, la descarga será, no obstante, de cuenta y riesgo del cliente.

Los precios de tarifa podrán ser variados por simple aviso al comprador. Si el comprador no acepta el nuevo precio, debe notificarlo por escrito dentro de los 8 días siguientes a la fecha de recepción de nuestro aviso. En caso de no notificarlo se entenderán aceptadas las nuevas condiciones.

IV. PLAZOS DE ENTREGA

Los plazos de entrega que consten en nuestra aceptación de pedido son de carácter orientativo, por tanto DACS no asume ninguna responsabilidad en concepto de daños o perjuicios que pudieran ocasionarse por un retraso en la entrega de la mercancía.

V. EMBALAJE

Nuestro producto se suministrará embalado en la forma usual. En lo posible serán atendidas las instrucciones del comprador sobre otras clases o formas de embalaje, que se facturarán a precio de coste. Este concepto irá separadamente indicado en nuestra factura.

VI. CONDICIONES DE PAGO

Los precios se entenderán al contado, salvo acuerdo en contrario entre las Partes. Los plazos máximos de pago aceptados por DACS serán los establecidos por la Ley 3/2004, de 29 de diciembre, por la que se establecen medidas de lucha contra la morosidad en las operaciones comerciales.

VII. PROPIEDAD DE LA MERCANCÍA - RESERVA DE DOMINIO

La mercancía es propiedad de Daikin AC Spain S.A. hasta la finalización del pago de la misma.

1. El vendedor se reserva el dominio del producto hasta el total pago de sus créditos, con independencia del negocio, transacción o pedido del que resulte la deuda pendiente. A los efectos de la reserva de dominio se considera realizado el pago cuando éste se haya hecho irrevocablemente efectivo. La reserva de dominio constituye al mismo tiempo una garantía de los créditos que ostente el vendedor contra el cliente. El vendedor se reserva el dominio, especialmente hasta que el cliente le haya liberado de posibles responsabilidades cambiantes contraídas en favor del cliente frente a terceros.
2. Sin perjuicio del derecho de reserva de dominio, el cliente tiene derecho a usar el producto siempre que cumpla las obligaciones resultantes de este capítulo y esté al corriente de pago. La demora en el pago o incumplimiento de las obligaciones resultantes de este

capítulo obligan al cliente a devolver el bien si el vendedor lo exigiere. Previa comunicación al cliente, el vendedor tiene derecho a disponer libremente del bien sujeto a reserva de dominio al mejor precio posible, que se fijará previa deducción del importe pagado a cuenta por el cliente.

3. El cliente queda facultado para vender el producto en el marco de su actividad profesional o empresarial a terceros. El cliente no puede pignorar el producto, ni darlo en garantía. El cliente queda obligado a garantizar la salvaguarda del derecho de reserva de dominio del vendedor cuando venda el producto a un tercero.

VIII. RECEPCIÓN

1. El cliente tiene derecho a examinar el producto en el lugar donde queda a su disposición, en el plazo de 2 días laborales, contados desde la fecha de recepción indicada en el albarán de entrega de la compañía de transporte.

2. En caso de que el cliente, por razones que le son imputables, no examinara y/o no recibiera el producto, transcurridos los 2 días antes referidos, se considera que el cliente recibe el producto a su plena conformidad.

IX. DEVOLUCIONES

No se aceptan cambios o devoluciones una vez suministrada la mercancía, salvo autorización expresa por parte de Daikin. En tal caso, los portes serán por parte del comprador y las unidades y sus embalajes se entenderán en perfecto estado. DACS se reserva el derecho a descontar del importe a abonar los gastos de recepción, inspección y/o reparación de la mercancía devuelta.

X. GARANTÍA

DACS garantiza durante dos años la reposición de material defectuoso, salvo los paneles solares, cuyo periodo de garantía será de cinco años, y los equipos residenciales, cuyo uso sea particular, que dispondrán de un periodo de garantía de tres años, en virtud del Real Decreto Legislativo 1/2007, de 16 de noviembre.

En todos los casos será necesario que las condiciones de uso sean normales y adecuadas y que la instalación del producto se haya efectuado conforme a la normativa vigente, por personal debidamente cualificado y siguiendo las instrucciones indicadas en los manuales de instalación. DACS declina toda responsabilidad por daños o perjuicios ocasionados a personas o cosas provocados por el mal funcionamiento de los equipos. Se excluyen de la garantía del vendedor los daños causados por:

- Manejo inadecuado del producto o por haber forzado su funcionamiento.
- Instalación, manipulación, mantenimiento o reparación del producto por un técnico no autorizado.
- Utilización de piezas de recambio no originales de la marca o modificación del producto sin la autorización del fabricante.
- Inobservancia de las instrucciones del fabricante sobre instalación, manejo, revisión y mantenimiento del producto, cuando la inobservancia de las instrucciones hubiera causado el defecto.

- Inadecuado y/o insuficiente caudal de agua (en caso de equipos que precisen de agua para su funcionamiento) y/o mala calidad de la misma, así como cualquier daño provocado por objetos arrastrados por el caudal de agua, que puedan producir obstrucción, restricción, mala

transmisión del circuito, corrosión o abrasión de alguno de los componentes del equipo, provocando daños o mal funcionamiento en cualquiera de los elementos de la unidad, sea directa o indirectamente. Asimismo, quedan excluidos de la garantía del fabricante, por no formar parte de la misma:

- La reposición de los materiales fungibles por funcionamiento como por ejemplo, a título enunciativo y no limitativo, el aceite del compresor, el gas refrigerante, filtros de aceite, etc.

- Los gastos extraordinarios ocasionados por el difícil acceso a la Unidad (andamios, grúas, falsos techos, montajes y desmontajes de esos elementos, permisos, recursos preventivos, etc.), siendo responsabilidad exclusiva del titular de la instalación garantizar un acceso seguro y suficiente a la unidad/es instalada/s.

XI. IMPUESTOS

Todos los impuestos que graven la venta de los productos DACS incluidos en esta tarifa de precios, según la legislación vigente, serán por cuenta del comprador.

XII. TASA RAE

En cumplimiento del Real Decreto 110/2015, de 20 de febrero, sobre residuos de Aparatos Eléctricos y Electrónicos, DAIKIN AC SPAIN, S.A., con nº RIL_AEE 431, se encuentra adherido al Sistema Colectivo de Responsabilidad Ampliada del Productor (SCRAP) ECOTIC e incluye la tasa correspondiente al reciclaje de las unidades que comercializa en sus precios de venta. El importe de la tasa podrá ser modificado sin previo aviso.

XIII. IMPUESTO SOBRE LOS GASES FLUORADOS DE EFECTO INVERNADERO

Los gases fluorados contenidos en las unidades comercializadas por DACS, cuyo potencial de calentamiento atmosférico (PCA) sea igual o superior a 150, están sujetos al impuesto sobre los gases fluorados de efecto invernadero, en los términos regulados por el art. 5, de la Ley 16/2013, de 29 de octubre, por la que se establecen determinadas medidas en materia de fiscalidad medioambiental y se adoptan otras medidas tributarias y financieras y el Reglamento que desarrolla dicha Ley.

XIV. INSTALACIÓN

DACS informa a sus clientes que los productos que comercializa contienen gases fluorados (HFCs), cuya instalación, desinstalación, mantenimiento y reparación debe realizarse conforme a los requisitos y limitaciones establecidos por la legislación europea, nacional, regional y local vigente que regula dichas operaciones.

XV. JURISDICCIÓN

La validez, interpretación y ejecución de las presentes condiciones generales de venta se regirán y deberán ser interpretadas en virtud de la legislación española. En caso de litigio o controversia, las Partes, con renuncia expresa a cualquier otro fuero que pudiera corresponderles, se someterán a la Jurisdicción y Tribunales de Madrid (Capital).

XVI. VIGENCIA DE PRECIOS

Los precios indicados en esta tarifa entran en vigor el **1 de septiembre de 2022**.

NOTA: todos los datos indicados en este catálogo pueden ser modificados sin previo aviso.



Iconografía



R-32 Gas Refrigerante

R-410A Gas Refrigerante

R-134a Gas Refrigerante

INVERTER Tecnología Inverter



Temporizador semanal
Se puede configurar para que se active la refrigeración / calefacción en cualquier momento de la semana.



Control Vía App
Lan controller.



Auto-diagnóstico
Dispone de una función especial de auto-diagnóstico que simplifica el mantenimiento, indicando cualquier fallo del sistema o cualquier anomalía de funcionamiento.



Mando a distancia
Mando a distancia por infrarrojos con LCD para arrancar, parar y controlar la unidad de una distancia.



Mando a distancia con cable
Mando a distancia con cable para arrancar, parar y controlar la unidad de una distancia.



Orientación horizontal automática
Se puede seleccionar la orientación horizontal automática de la lama de descarga de aire para una distribución uniforme del caudal de aire y de la temperatura.



Modo silencioso
El silencioso compresor rotativo de que dispone la unidad exterior está diseñado para no perturbar la tranquilidad de la vecindad.



Filtro desodorizante
Extrae las partículas de polvo suspendidas en el aire, descompone los olores y limita la proliferación de bacterias, virus, microbios, garantizando así el suministro constante de un aire limpio.



Compresor Scroll
Compresor silencioso utilizado en unidades exteriores.



Compresor Swing
Compresor silencioso utilizado en unidades exteriores.

AHORRO DE ENERGÍA



Eficiencia energética
Las unidades Daikin ahorran costes y energía.



Eficiencia estacional, uso inteligente de la energía
Modelo de medición de eficiencia energética que calcula el rendimiento estacional valorando el funcionamiento a cargas parciales de los equipos.



Tecnología Inverter
Gracias a esta tecnología, el consumo de energía se reduce en un 30% en comparación con los sistemas tradicionales.

DAIKIN AC SPAIN, S.A.

OFICINAS CENTRALES

C/ Vía de los Poblados, 1 - Parque Empresarial Alvento
Edificio A y B, Planta 4ª - 28033 Madrid
T. 91 334 56 00 // F. 91 334 56 29

Servicio DE ASISTENCIA TÉCNICA

C/ Diseño, 6 - Pol. Ind. "Los Olivos" - 28906 Getafe Madrid
T. 900 800 867 // F. 91 334 54 18

DELEGACIONES

→ CENTRO

C/ Vía de los Poblados, 1 - Parque Empresarial Alvento
Edificio A y B, Planta 4ª - 28033 Madrid
T. 91 334 56 00 // F. 91 334 56 30

→ CATALUÑA

C/ Josep Pla, 82-84 - 08019 Barcelona
T. 933 01 22 23 // F. 933 18 04 93

→ LEVANTE

C/ dels Traginers, 5 - 46014 Valencia
T. 963 55 93 00 // F. 963 55 93 05

→ BALEARES

Centro Comercial Sa Teulera
Camino de Génova, 2. 2ª.planta. Oficina nº. 9
07015 Palma de Mallorca
T. 971 42 58 90 // F. 971 71 20 01

→ ANDALUCÍA OCCIDENTAL

C/ Luis Fuentes Bejarano 60, Local Comercial
Edificio Europa - Nudo Norte, 41020 Sevilla
T. 954 27 54 45 // F. 954 45 36 27

→ ANDALUCÍA ORIENTAL

C/ Rafael Muntaner, 1 - 29004 Málaga
T. 952 24 79 90 // F. 952 10 59 69

→ NORTE

Carretera Asua-Bilbao - Alto de Enekuri
Edificio Fátima Portal B, Planta 1ª, Local 19
48950 Erandio Vizcaya
T. 944 74 57 10 // F. 944 74 52 46

→ OESTE

C/ Vía de los Poblados, 1 - Parque Empresarial Alvento
Edificio A y B, Planta 4ª - 28033 Madrid
T. 91 334 56 00 // F. 91 334 84 42

www.daikin.es

Teléfono de información: 900 324 546



ISO 14001 certifica que "Daikin Europe N.V." dispone de un efectivo sistema de gestión medioambiental con el fin de proteger al hombre y su entorno del impacto potencial de sus procesos de fabricación, productos y servicios a la vez que contribuye a la conservación global del medio ambiente". Daikin se ha convertido en uno de los primeros fabricantes en recibir dicha certificación.



Los productos Daikin manufacturados en la fábrica de Daikin en Ostende (Daikin Europe NV) están certificados por ISO9001. ISO9001 es una garantía de calidad tanto para el diseño como para el desarrollo, la fabricación y la instalación de los productos y servicios relativos al mismo.



EHPA
Este reconocimiento garantiza la calidad y la seguridad de las bombas de calor, que se considerarán en conformidad con las normas alemanas, europeas e internacionales, en cuanto a eficiencia, capacidad térmica y nivel acústico.



Daikin AC Spain ha obtenido la certificación en Gestión Medioambiental ISO 14001 que garantiza la protección y cuidado por el medio ambiente frente al impacto potencial de nuestras actividades, productos y servicios.



DAIKIN Europe participa en el programa de Certificación EUROVENT. Los productos se corresponden con los relacionados en el Directorio EUROVENT de productos Certificados.



Los productos Daikin son conformes con los requisitos legales establecidos por la Unión Europea y pueden comercializarse dentro del Espacio Económico Europeo.



Los colectores solares Daikin cuentan con la certificación Solar Keymark. Se trata de una certificación para productos térmicos solares reconocida en toda Europa y que ayuda a los usuarios a decantarse por los colectores solares de mayor calidad.



ECF (Elemental Chlorine-Free)

El papel utilizado en este catálogo se ha fabricado con celulosa que no ha sido blanqueada con cloro gas. Garantiza mínimos contenidos de cloro en el papel. Este tipo de papel ecológico abre una puerta a la defensa de la gestión medioambiental y nos acerca aún más hacia el respeto a la naturaleza.

